

2022
C E N N I K

2 0 2 2

CENY WAŽNE OD 18.07.2022

Spis treści

OGRODZENIA MODUŁOWE	4
ROMA Mega	6
ROMA Horizon	10
ROMA Perfect	14
ROMA Diamond	18
ROMA Classic	22
OGRODZENIA ŁUPANE	26
GORC® de Luxe GL22	28
GORC® de Luxe GL38	32
GORC® Top	38
ELEMENTY / PRZĘŚŁA BETONOWE	42
KOMBO	44
ELEWACJE	46
TOM	48
PIANO	50
BLOCZKI SKARPOWE	52
RIO	54
ARCHITEKTURA OGRODOWA	56
Palisady MOGIELICA	58
Palisady STONE	60
GAZONY	62
PODMURÓWKI PREFABRYKOWANE	64
DESKI betonowe	66
ŁĄCZNIKI betonowe	68
BRUKI	70
Kostka łupana	72
Chodnik łupany	74
PRZĘŚŁA OGRODZENIOWE	76
PANELOWE stalowe	78
GABIONOWE stalowe	80
PANELOWE aluminiowe	88
WYPOSAŻENIE SYSTEMÓW OGRODZENIOWYCH	92
Skrzynki na listy	94
Lampy	98
CHEMIA I AKCESORIA DO BETONU	100
INFORMACJE LOGISTYCZNE	102
INSTRUKCJA BUDOWY OGRODZENIA	106
OGÓLNE WARUNKI SPRZEDAŻY	108



ROMA Mega galena | daszek galena

O GRODZENIA MODUŁOWE

ROMA Mega

ogrodzenie gładkie

NOWOŚĆ

ROMA Horizon

ogrodzenie gładkie

ROMA Perfect

ogrodzenie scratch

ROMA Diamond

ogrodzenie multigrain scratch

NOWOŚĆ

ROMA Classic

ogrodzenie multigrain





VIBRO
TECHNOLOGY



CALIBRATION
TECHNOLOGY



MULTI
COLOR®



ODPORNY NA WARUNKI
ATMOSFERYCZNE



PRODUKT
CERTYFIKOWANY



PERFECT
HEIGHT



BARWIONY
W MASIE



NOWOŚĆ

elementy systemu

ROMA Mega

KOD	OPIS	WYMIARY (cm)	KOLOR	CENA netto	CENA brutto
1. RM19	gładki	75,6/19,5/28,8	galena, gabro, aragon*, turmalin*	65,00 zł	79,95 zł
			lidytt PROMOCJA	65,00 zł 62,40 zł	76,75 zł
2. RM28	gładki	75,6/28/28,8	galena*, gabro*, lidytt* aragon*, turmalin*	89,00 zł	109,47 zł

* kolor na zamówienie

kolory

galena



gabro



lidytt



aragon



turmalin

W rzeczywistości kolory mogą nieznacznie różnić się od przedstawionych na zdjęciu.



VIBRO
TECHNOLOGY



CALIBRATION
TECHNOLOGY



MULTI
COLOR®



ODPORNY NA WARUNKI
ATMOSFERYCZNE



PRODUKT
CERTYFIKOWANY



PERFECT
HEIGHT



BARWIONY
W MASIE



ROMA Mega gabro | daszek gabro

1.

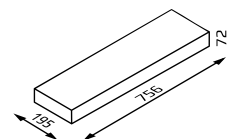

2.

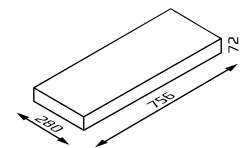

NOWOŚĆ

daszki

ROMA Mega

KOD	OPIS	WYMIARY (cm)	DOPASOWANIE	KOLOR	CENA netto	CENA brutto
1. CRM19	gładki	75,6/19,5/7,2	RM19	galena, gabro, aragon*, turmalin*	66,50 zł	81,80 zł
				lidyty PROMOCJA	66,50 zł	63,84 zł
						78,52 zł
2. CRM28	gładki	75,6/28/7,2	RM28	galena*, gabro*, lidyty*, aragon*, turmalin*	89,50 zł	110,09 zł

* kolor na zamówienie

kolory

galena



gabro



lidyty



aragon



turmalin

W rzeczywistości kolory mogą nieznacznie różnić się od przedstawionych na zdjęciu.



VIBRO
TECHNOLOGY



CALIBRATION
TECHNOLOGY



MULTI
COLOR®



ODPORNY NA WARUNKI
ATMOSFERYCZNE



PRODUKT
CERTYFIKOWANY



PERFECT
HEIGHT



BARWIONY
W MASIE

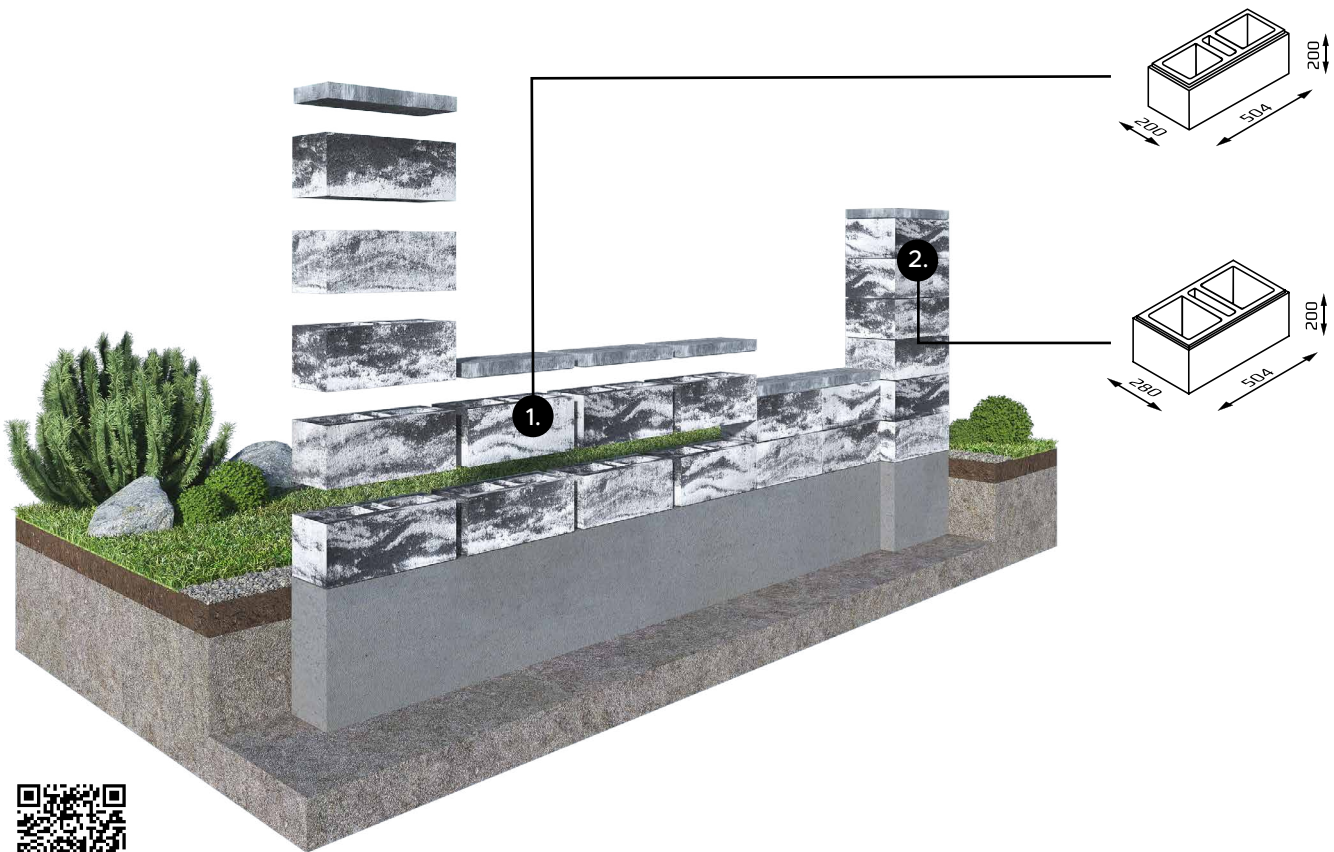

KOD	OPIS	WYMIARY (cm)	KOLOR	CENA netto	CENA brutto	
1. BH20	gładki	50,4/20/20	piryt, onyx, nero, magnetyt*, amber*, grafit*	24,83 zł	30,54 zł	
			marengo PROMOCJA	24,83 zł	23,84 zł	29,32 zł
			biały*	26,57 zł	32,68 zł	
2. BH28	gładki	50,4/28/20	piryt, marengo, onyx, amber*, grafit*	30,98 zł	38,10 zł	
			biały*	33,14 zł	40,77 zł	

* kolor na zamówienie

kolory



piryt



marengo

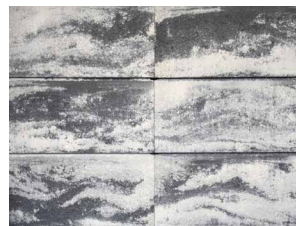

onyx



nero



magnetyt



amber



grafit



biały

W rzeczywistości kolory mogą nieznacznie różnić się od przedstawionych na zdjęciu.



VIBRO
TECHNOLOGY



CALIBRATION
TECHNOLOGY



MULTI
COLOR®



ODPORNY NA WARUNKI
ATMOSFERYCZNE



PRODUKT
CERTYFIKOWANY



PERFECT
HEIGHT



BARWIONY
W MASIE



ROMA Horizon grafit | daszek grafit

1.

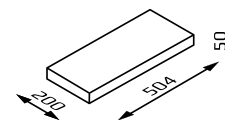

2.

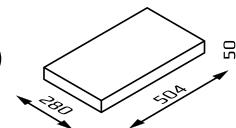

KOD	OPIS	WYMIARY (cm)	DOPASOWANIE	KOLOR	CENA netto	CENA brutto
1. CH20	gładki	50,4/20/5	BH20	piryt, marengo, onyx, nero, magnetyt*, amber*, grafit*	25,40 zł	31,24 zł
				biały*	27,18 zł	33,43 zł
2. CH28	gładki	50,4/28/5	BH28	piryt, marengo, onyx, amber*, grafit*	30,51 zł	37,53 zł
				biały*	32,65 zł	40,16 zł

* kolor na zamówienie

kolory



piryt



marengo



onyx



nero

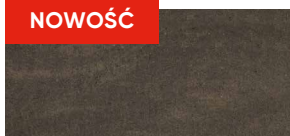

magnetyt



amber



grafit



biały

W rzeczywistości kolory mogą nieznacznie różnić się od przedstawionych na zdjęciu.

SCRATCH
TECHNOLOGY

CALIBRATION
TECHNOLOGY

MULTI
COLOR®

ODPORNY NA WARUNKI
ATMOSFERYCZNE

VIBRO
TECHNOLOGY

PERFECT
HEIGHT

BARWIONY
W MASIE

PRODUKT
CERTYFIKOWANY

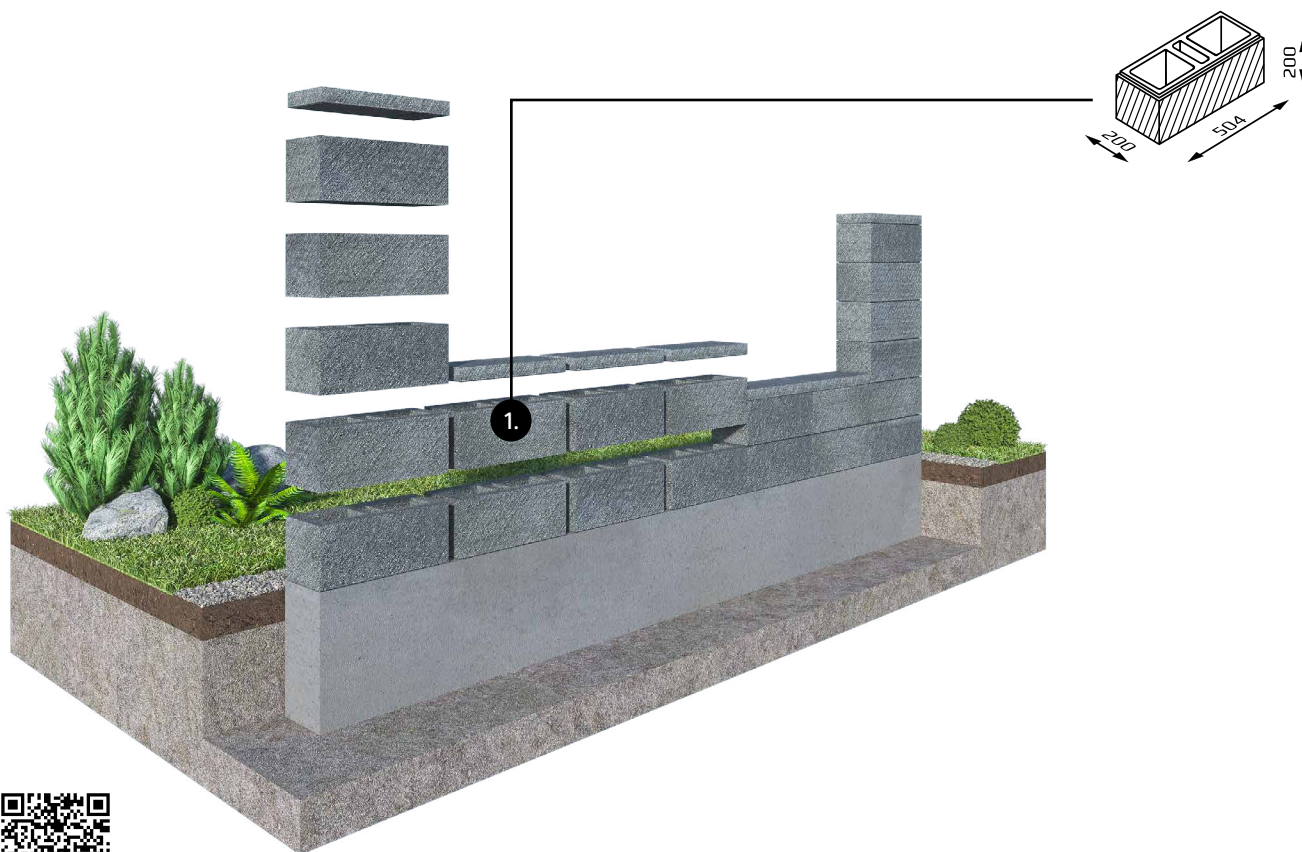

KOD	OPIS	WYMIARY (cm)	KOLOR	CENA netto	CENA brutto
1. RP20	scratch czterostronnie	50,4/20/20	dioryt, morion*, milos	30,72 zł	37,79 zł
			alba*	32,87 zł	40,43 zł

* kolor na zamówienie

kolory

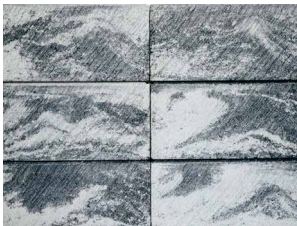

dioryt



morion



milos



alba

W rzeczywistości kolory mogą nieznacznie różnić się od przedstawionych na zdjęciu.

ROMA Perfect

daszek

SCRATCH
TECHNOLOGY

CALIBRATION
TECHNOLOGY

MULTI
COLOR®

ODPORNY NA WARUNKI
ATMOSFERYCZNE

VIBRO
TECHNOLOGY

PERFECT
HEIGHT

BARWIONY
W MASIE

PRODUKT
CERTYFIKOWANY

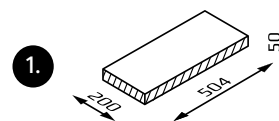

ROMA Perfect dioryt | daszek dioryt



KOD	OPIS	WYMIARY (cm)	DOPASOWANIE	KOLOR	CENA netto	CENA brutto
1. CRP20	scratch czterostronnie	50,4/20/5	RP20	dioryt, morion*, milos	30,48 zł	37,49 zł
				alba*	32,62 zł	40,12 zł

* kolor na zamówienie



dioryt



morion



milos

kolory



alba



MULTIGRAIN
TECHNOLOGY



SCRATCH
TECHNOLOGY



ODPORNY NA WARUNKI
ATMOSFERYCZNE



VIBRO
TECHNOLOGY



BARWIONY
W MASIE



PRODUKT
CERTYFIKOWANY

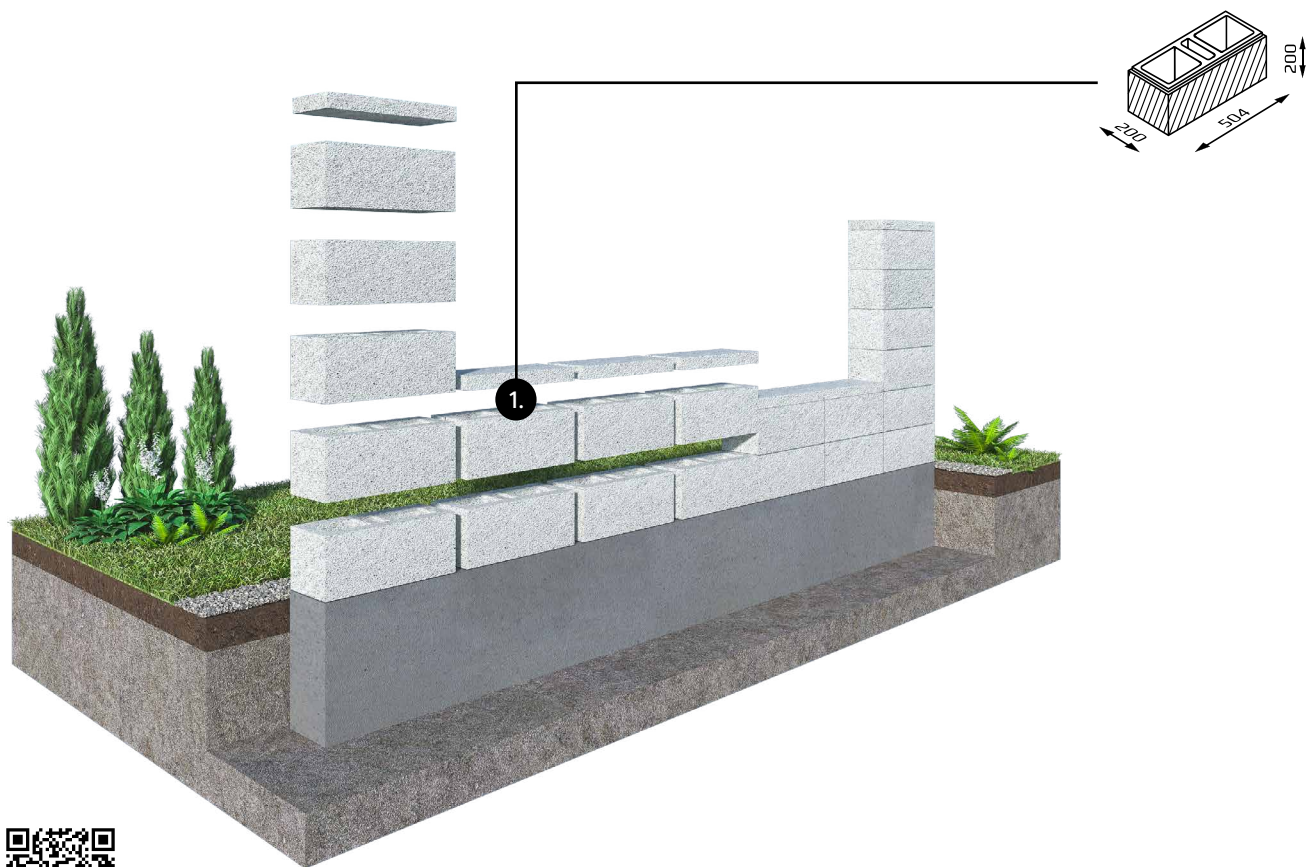

NOWOŚĆ

element systemu

ROMA Diamond

KOD	OPIS	WYMIARY (cm)	KOLOR	CENA netto	CENA brutto
1. RD20	multigrain scratch czterostronnie	50,4/20/20	halit*	29,48 zł	36,26 zł

* kolor na zamówienie

kolory

halit

W rzeczywistości kolory mogą nieznacznie różnić się od przedstawionych na zdjęciu.



MULTIGRAIN
TECHNOLOGY



SCRATCH
TECHNOLOGY



ODPORNY NA WARUNKI
ATMOSFERYCZNE



VIBRO
TECHNOLOGY



BARWIONY
W MASIE



PRODUKT
CERTYFIKOWANY



ROMA Diamond halit | daszek halit

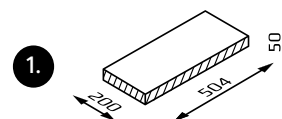

NOWOŚĆ

daszek

ROMA Diamond

KOD	OPIS	WYMIARY (cm)	DOPASOWANIE	KOLOR	CENA netto	CENA brutto
1. CRD20	multigrain scratch czterostronnie	50,4/20/5	RD20	halit*	31,72 zł	39,02 zł

* kolor na zamówienie

kolory

halit

W rzeczywistości kolory mogą nieznacznie różnić się od przedstawionych na zdjęciu.

MULTIGRAIN
TECHNOLOGY

MULTI
COLOR®

ODPORNY NA WARUNKI
ATMOSFERYCZNE



VIBRO
TECHNOLOGY

BARWIONY
W MASIE

PRODUKT
CERTYFIKOWANY

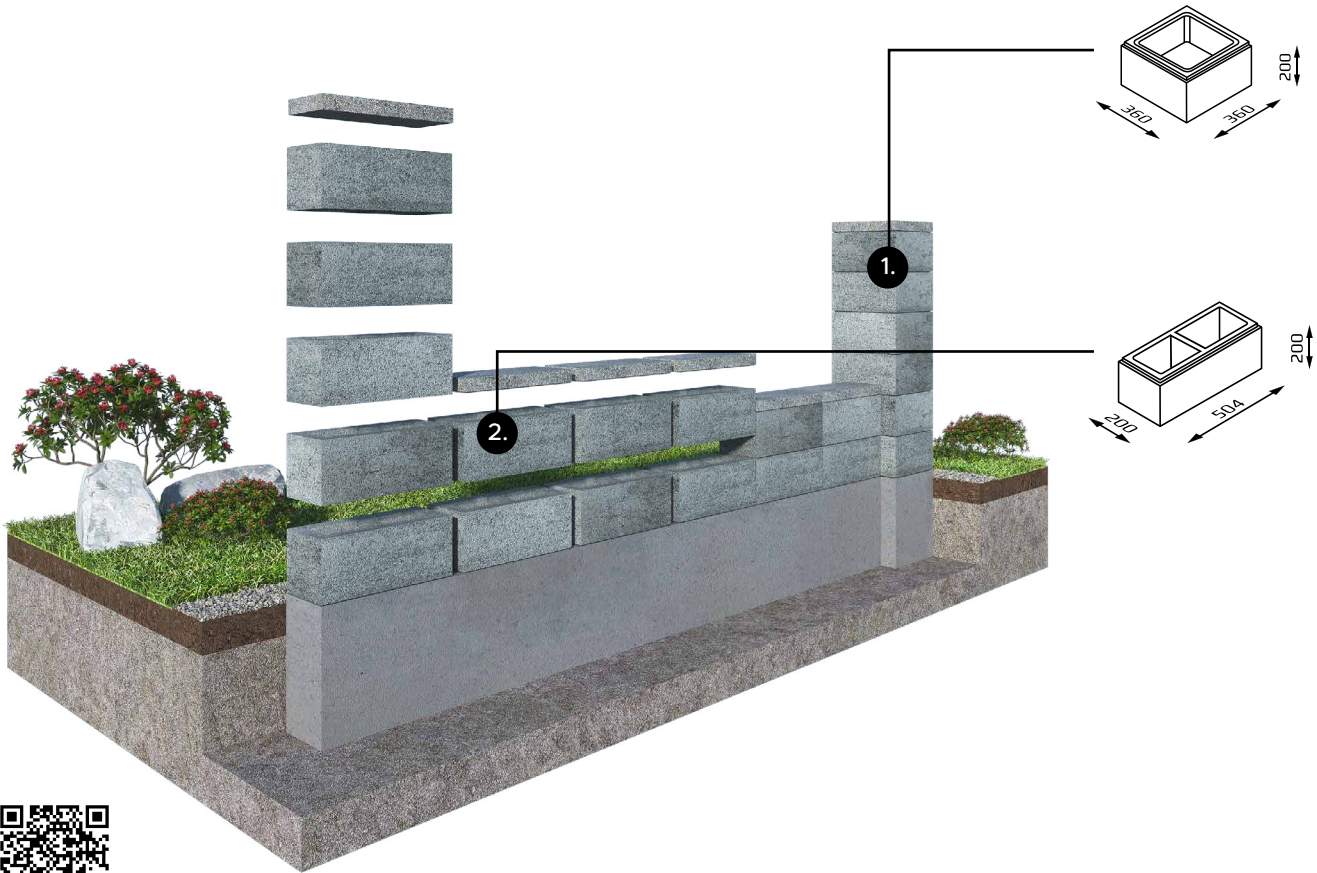

KOD	OPIS	WYMIARY (cm)	KOLOR	CENA netto	CENA brutto
1. BRDM	multigrain	36/36/20	onyx, gagat, topaz	23,47 zł	28,87 zł
2. BRSM	multigrain	50,4/20/20	onyx, gagat, topaz	23,46 zł	28,85 zł
			biały*	25,10 zł	30,87 zł

* kolor na zamówienie

kolory



onyx



gagat



topaz



biały

MULTIGRAIN
TECHNOLOGY

MULTI
COLOR®

ODPORNY NA WARUNKI
ATMOSFERYCZNE

VIBRO
TECHNOLOGY

BARWIONY
W MASIE

PRODUKT
CERTYFIKOWANY

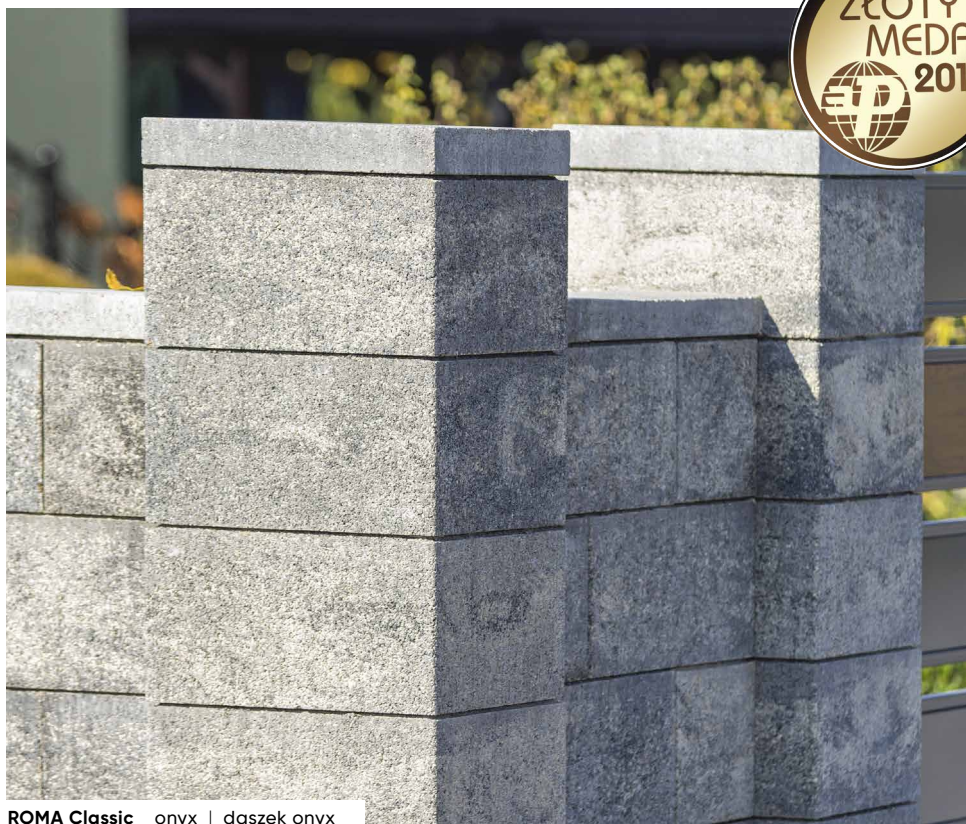

ROMA Classic onyx | daszek onyx

1.

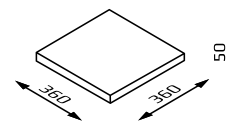

2.

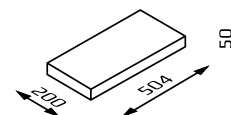

KOD	OPIS	WYMIARY (cm)	DOPASOWANIE	KOLOR	CENA netto	CENA brutto
1. CRDM	multigrain	36/36/5	BRDM	onyx, gagat, topaz	26,51 zł	32,61 zł
2. CRSM	multigrain	50,4/20/5	BRSM	onyx, gagat, topaz	25,40 zł	31,24 zł
				biały*	27,18 zł	33,43 zł

* kolor na zamówienie

kolory

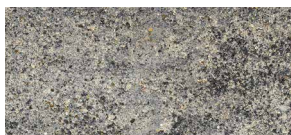

onyx



gagat



topaz



biały

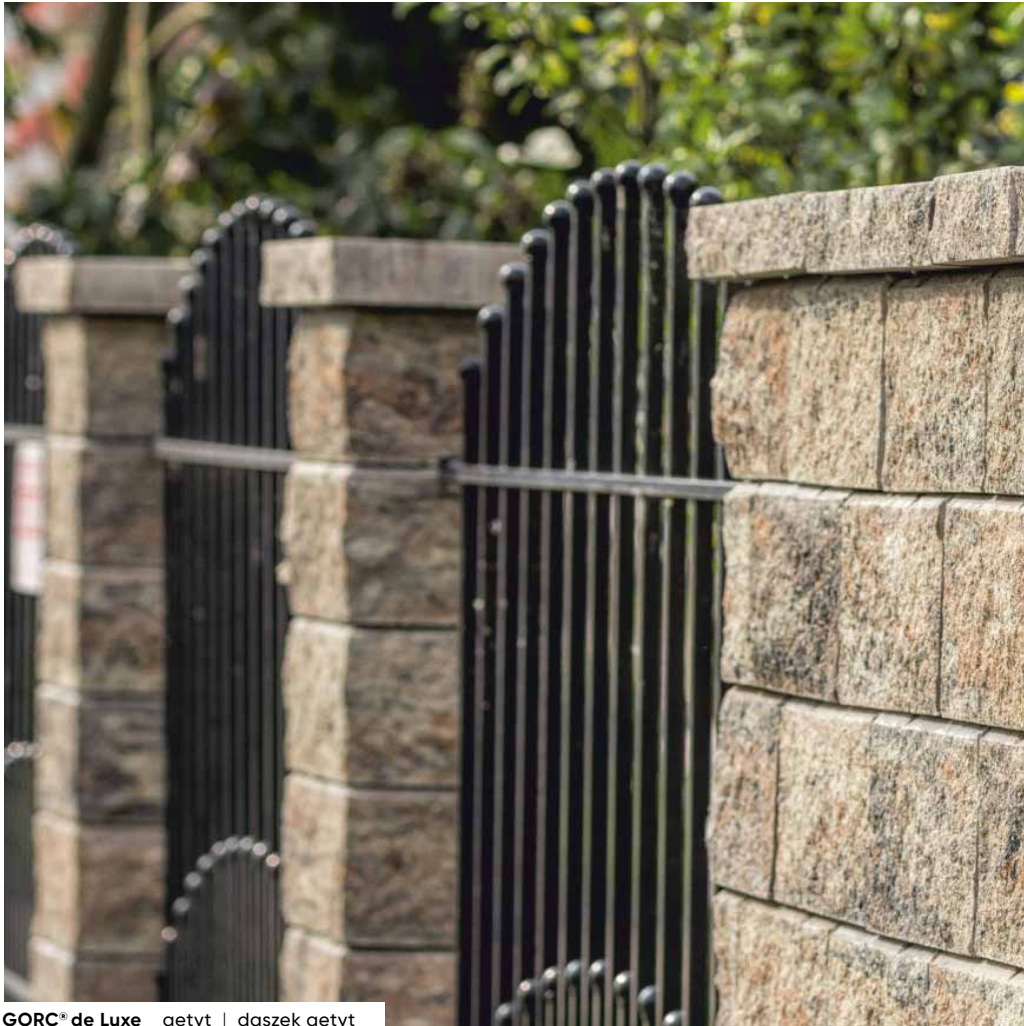

GORC® de Luxe getyt | daszek getyt

O G R O D Z E N I A
ŁUPANE

GORC® de Luxe GL22

ogrodzenie łupane

GORC® de Luxe GL38

ogrodzenie łupane

GORC® Top

ogrodzenie łupane scratch





VIBRO
TECHNOLOGY



MULTI
COLOR®



ODPORNY NA WARUNKI
ATMOSFERYCZNE



SPLITTING
TECHNOLOGY



BARWIONY
W MASIE



PRODUKT
CERTYFIKOWANY

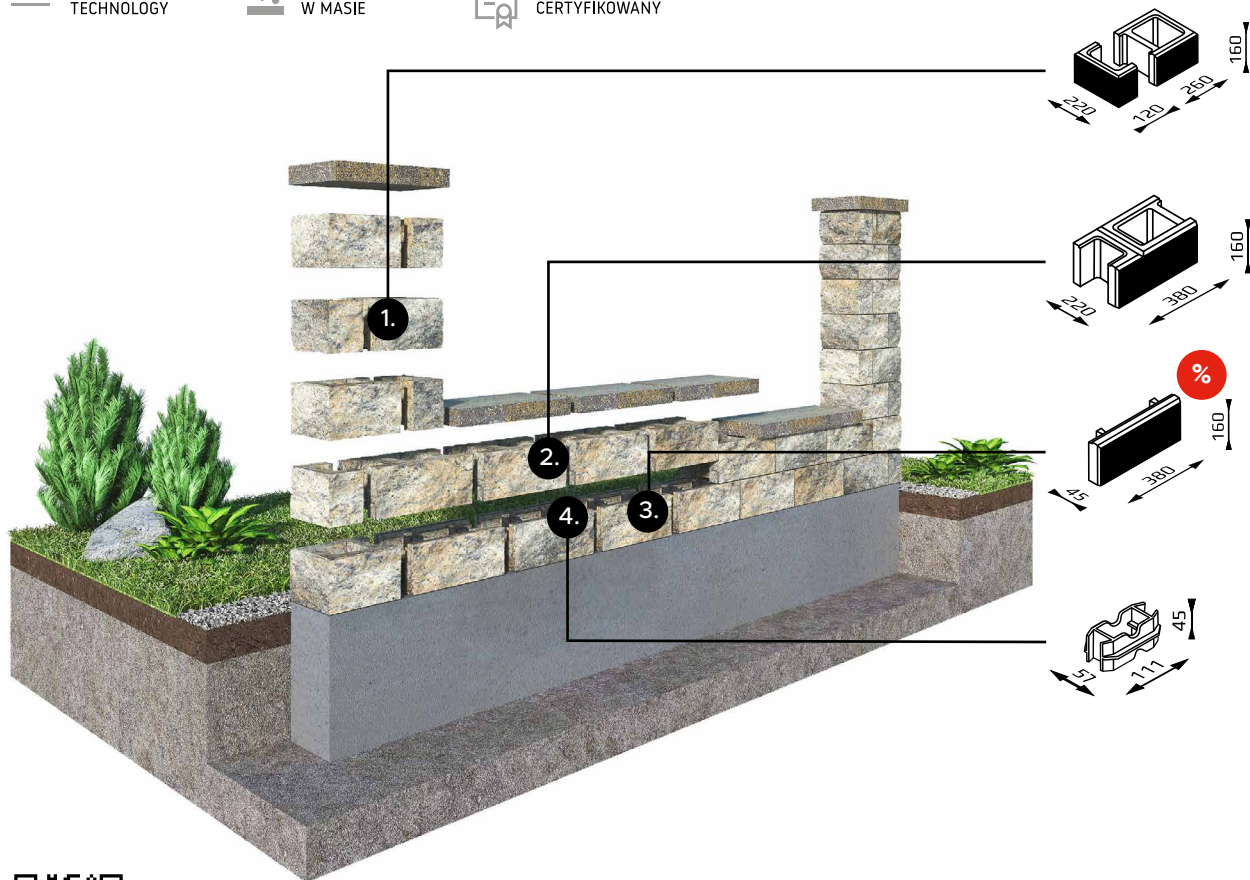

KOD	WYMIARY (cm)	KOLOR	CENA netto	CENA brutto
1. GU+GA	38/22/16	czarny	15,95 zł	19,62 zł
		piaskowy*	16,89 zł	20,78 zł
		alaska, bronzyt, getyt, piryt, vera	18,73 zł	23,04 zł
		onyx PROMOCJA	18,73 zł 17,98 zł	22,12 zł
		silver*	22,52 zł	27,70 zł
2. GM	38/22/16	czarny	15,00 zł	18,46 zł
		piaskowy*	15,94 zł	19,60 zł
		alaska, bronzyt, getyt, piryt, vera	17,82 zł	21,92 zł
		onyx PROMOCJA	17,82 zł 17,11 zł	21,04 zł
		silver*	21,59 zł	26,55 zł
3. GP	38/4,5/16	czarny**	4,81 zł	5,92 zł
			4,33 zł	5,33 zł
		piaskowy**	5,23 zł	6,43 zł
			4,71 zł	5,79 zł
		alaska**, bronzyt**, getyt**, piryt**, onyx**, vera**	6,15 zł	7,56 zł
	5,54 zł	6,81 zł		
	silver**	6,22 zł	7,65 zł	
		5,60 zł	6,89 zł	
4. ŁSON		czarny	2,20 zł	2,71 zł

* kolor na zamówienie ** do wyczerpania zapasów magazynowych



VIBRO
TECHNOLOGY



MULTI
COLOR®



ODPORNY NA WARUNKI
ATMOSFERYCZNE



SPLITTING
TECHNOLOGY



BARWIONY
W MASIE



PRODUKT
CERTYFIKOWANY



GORC® de Luxe silver | daszek silver

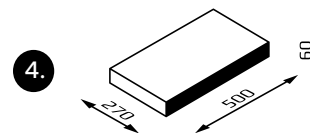
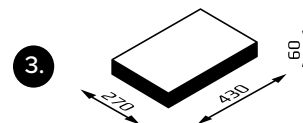
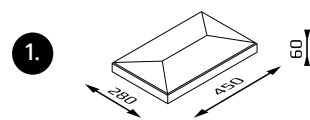

KOD	OPIS	WYMIARY (cm)	DOPASOWANIE	KOLOR	CENA netto	CENA brutto
1. CSBNR	gładki czterospadowy	45/28/6	GU+GA	piaskowy**, czarny*, brąz jasny**, brąz ciemny**, kremowy*	19,71 zł	24,24 zł
WYPRZEDAŻ				żółty**	18,77 zł	15,02 zł
2. CBG	gładki dwuspadowy	24/28/6	GU+GA GM	piaskowy**, czarny*, brąz jasny**, brąz ciemny**, kremowy*	7,97 zł	9,80 zł
WYPRZEDAŻ				żółty**	7,59 zł	6,07 zł
3. CPGS	łupany czterostronnie	43/27/6	GU+GA	piryt, bronzyt, alaska, piaskowy*, czarny, getyt, vera	22,52 zł	27,70 zł
				onyx PROMOCJA	22,52 zł	21,62 zł
				silver*	26,28 zł	32,33 zł
4. CPGM	łupany dwustronnie	50/27/6	GM	piryt, bronzyt, alaska, piaskowy*, czarny, getyt, vera	22,52 zł	27,70 zł
				onyx PROMOCJA	22,52 zł	21,62 zł
				silver*	26,75 zł	32,91 zł

* kolor na zamówienie ** do wyczerpania zapasów magazynowych



VIBRO
TECHNOLOGY



MULTI
COLOR®



ODPORNY NA WARUNKI
ATMOSFERYCZNE



SPLITTING
TECHNOLOGY



BARWIONY
W MASIE



PRODUKT
CERTYFIKOWANY

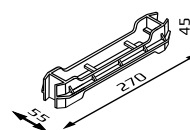
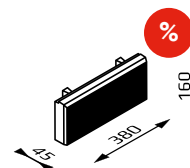
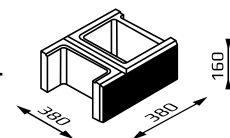
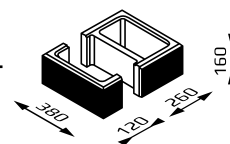
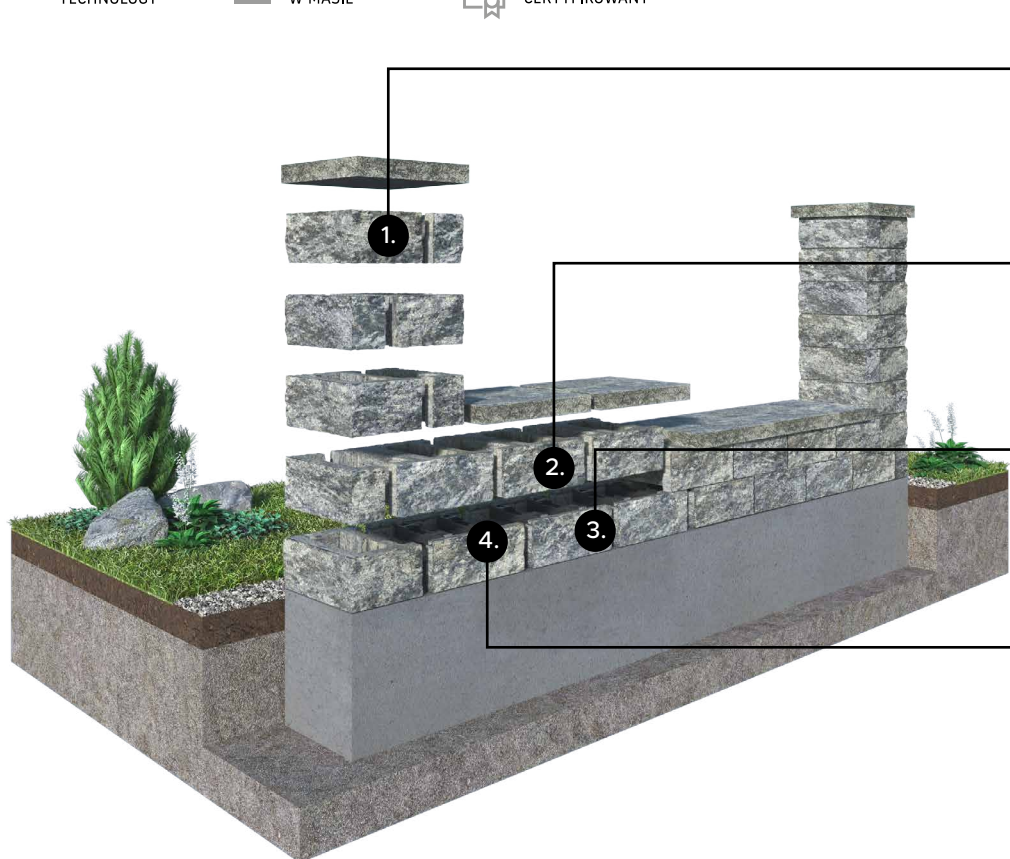

KOD	WYMIARY (cm)	KOLOR	CENA netto	CENA brutto
1. GUD+GAD	38/38/16	czarny	22,06 zł	27,13 zł
		piaskowy*	23,46 zł	28,85 zł
		alaska, bronzyt, getyt, piryt, vera	25,34 zł	31,16 zł
		onyx PROMOCJA	25,34 zł 24,32 zł	29,92 zł
		silver*	29,10 zł	35,79 zł
2. GMD	38/38/16	czarny	20,18 zł	24,82 zł
		piaskowy*	21,59 zł	26,55 zł
		alaska, bronzyt, getyt, piryt, vera	23,46 zł	28,85 zł
		onyx PROMOCJA	23,46 zł 22,52 zł	27,70 zł
		silver*	28,07 zł	34,52 zł
3. GP	38/4,5/16	czarny**	4,81 zł 4,33 zł	5,92 zł 5,33 zł
		piaskowy**	5,23 zł 4,71 zł	6,43 zł 5,79 zł
		alaska**, bronzyt**, getyt**, piryt**, onyx**, vera**	6,15 zł 5,54 zł	7,56 zł 6,81 zł
		silver**	6,22 zł 5,60 zł	7,65 zł 6,89 zł
		PROMOCJA -10%		
4. ŁSOD		czarny	3,56 zł	4,38 zł

* kolor na zamówienie ** do wyczerpania zapasów magazynowych



VIBRO
TECHNOLOGY



MULTI
COLOR®



ODPORNY NA WARUNKI
ATMOSFERYCZNE



SPLITTING
TECHNOLOGY



BARWIONY
W MASIE



PRODUKT
CERTYFIKOWANY



GORC® de Luxe onyx | daszek onyx

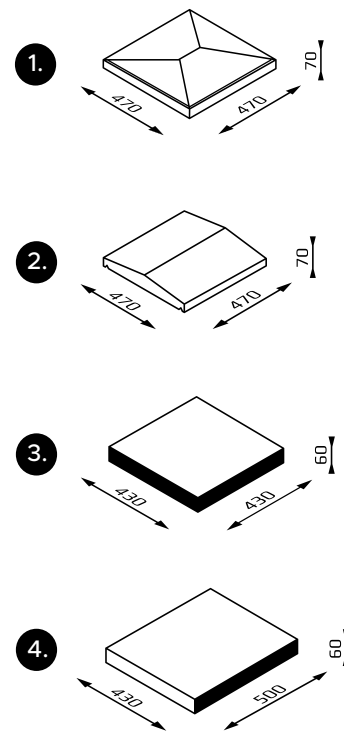

KOD	OPIS	WYMIARY (cm)	DOPASOWANIE	KOLOR	CENA netto	CENA brutto
1. CSDR	gładki czterospadowy	47/47/7	GUD+GAD	piaskowy**, czarny*, brąz jasny**, brąz ciemny**, kremowy*	27,14 zł	33,39 zł
2. CPDD	gładki dwuspadowy	47/47/7	GUD+GAD GMD	piaskowy**, czarny*, brąz jasny**, brąz ciemny**, kremowy*	26,29 zł	32,34 zł
3. CPGSD	łupany czterostronnie	43/43/6	GUD+GAD	piryt, bronzyt, alaska, piaskowy*, czarny, getyt, vera	31,91 zł	39,25 zł
				onyx PROMOCJA	31,91 zł	30,63 zł
				silver*	36,61 zł	45,03 zł
4. CPGMD	łupany dwustronnie	50/43/6	GMD	piryt, bronzyt, alaska, piaskowy*, czarny, getyt, vera	36,60 zł	45,02 zł
				onyx PROMOCJA	36,60 zł	35,14 zł
				silver*	43,19 zł	53,12 zł

* kolor na zamówienie ** do wyczerpania zapasów magazynowych

kolory daszków

daszki gładkie



piaskowy**



czarny



brąz jasny**



brąz ciemny**

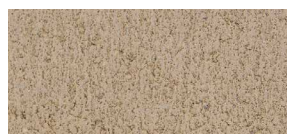

kremowy



żółty**

daszki łupane



czarny



piaskowy



alaska



bronzyt



getyt



piryt



onyx



vera



silver

** do wyczerpania zapasów magazynowych

W rzeczywistości kolory mogą nieznacznie różnić się od przedstawionych na zdjęciu.

kolory ogrodzenia



czarny



piaskowy



alaska



bronzyt

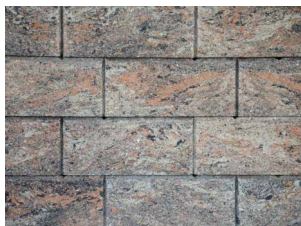

getyt



piryt



onyx



vera



silver



VIBRO
TECHNOLOGY



SCRATCH
TECHNOLOGY



MULTI
COLOR®



ODPORNY NA WARUNKI
ATMOSFERYCZNE



SPLITTING
TECHNOLOGY



BARWIONY
W MASIE



PRODUKT
CERTYFIKOWANY

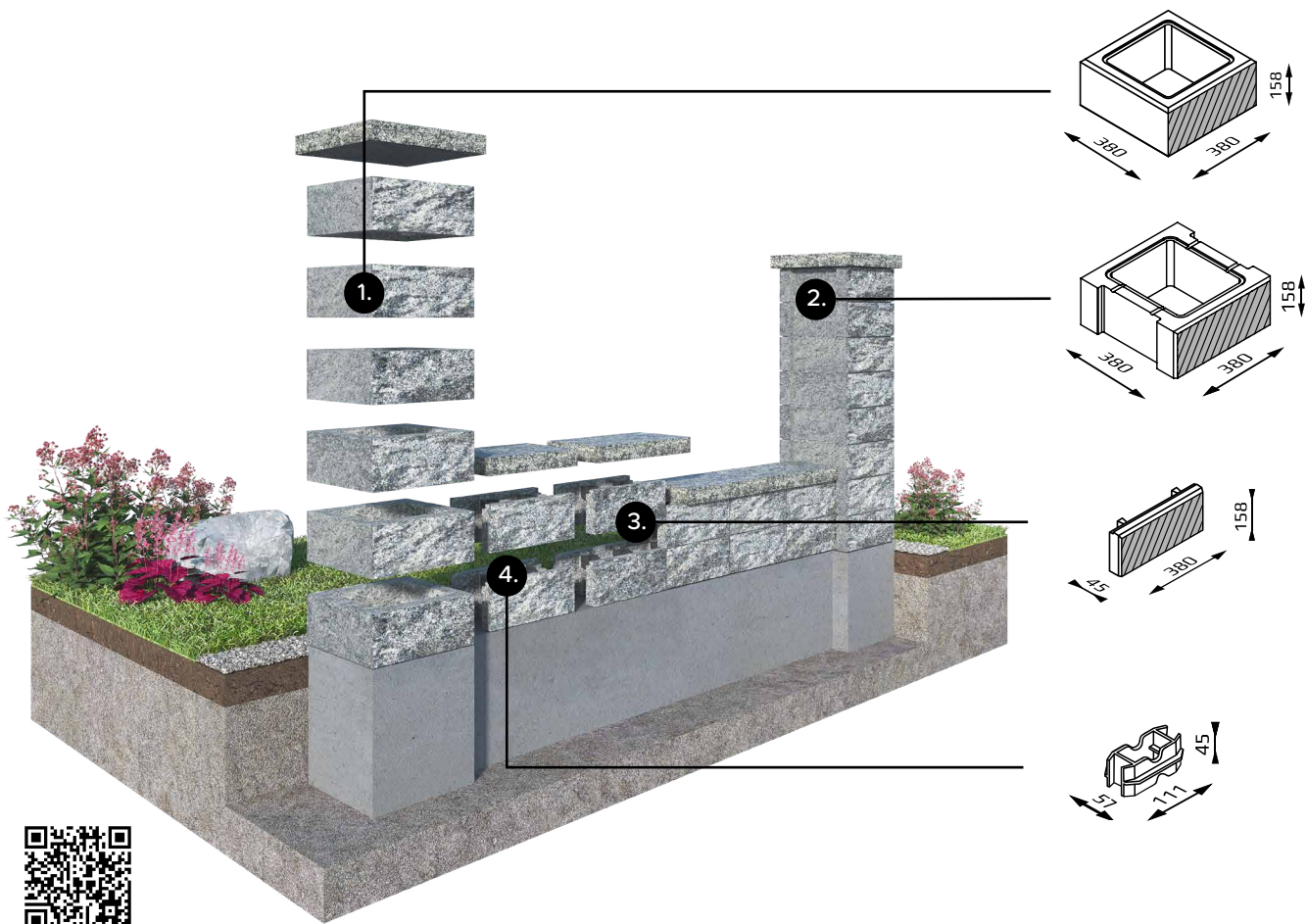

KOD	OPIS	WYMIARY (cm)	KOLOR	CENA netto	CENA brutto
1. GTS38	dwustronnie łupany + scratch	38/38/15,8	czarny**	21,14 zł	26,00 zł
			bronzyt**, piryt**, onyx**	22,11 zł	27,20 zł
			silver**	23,25 zł	28,60 zł
2. GTM38	dwustronnie łupany + scratch	38/38/15,8	czarny**	21,14 zł	26,00 zł
			bronzyt**, piryt**, onyx**	22,11 zł	27,20 zł
			silver**	23,25 zł	28,60 zł
3. GTP	płytką łupana + scratch	38/4,5/15,8	czarny**	5,29 zł	6,51 zł
			bronzyt**, piryt**, onyx**	6,09 zł	7,49 zł
			silver**	6,50 zł	8,00 zł
4. ŁSON			czarny	2,20 zł	2,71 zł

** do wyczerpania zapasów magazynowych

kolory



czarny



bronzyt



piryt



onyx



silver

W rzeczywistości kolory mogą nieznacznie różnić się od przedstawionych na zdjęciu.



VIBRO
TECHNOLOGY



SCRATCH
TECHNOLOGY



MULTI
COLOR®



ODPORNY NA WARUNKI
ATMOSFERYCZNE



SPLITTING
TECHNOLOGY



BARWIONY
W MASIE



PRODUKT
CERTYFIKOWANY



GORC® Top czarny | daszek czarny

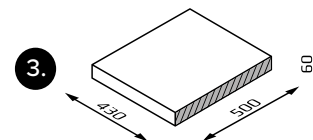
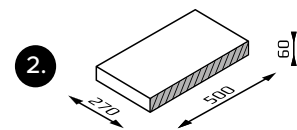
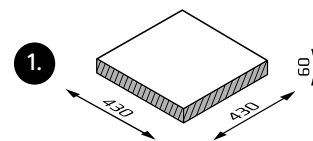

KOD	OPIS	WYMIARY (cm)	DOPASOWANIE	KOLOR	CENA netto	CENA brutto
1. CPGTS43	czterostronnie łupany + scratch	43/43/6	GTS38	czarny**, bronzyt**, piryt**, onyx*	33,43 zł	41,12 zł
				silver**	35,36 zł	43,49 zł
2. CPGTM27	dwustronnie łupany + scratch	50/27/6	GTP	czarny**, bronzyt**, piryt**, onyx*	23,60 zł	29,03 zł
				silver**	26,82 zł	32,99 zł
3. CPGTM43	dwustronnie łupany+scratch	50/43/6	GTS38 GTM38	czarny**, bronzyt**, piryt**, onyx**	38,35 zł	47,17 zł
				silver**	42,27 zł	51,99 zł

** do wyczerpania zapasów magazynowych

kolory



czarny



bronzyt



piryt



onyx



silver

W rzeczywistości kolory mogą nieznacznie różnić się od przedstawionych na zdjęciu.

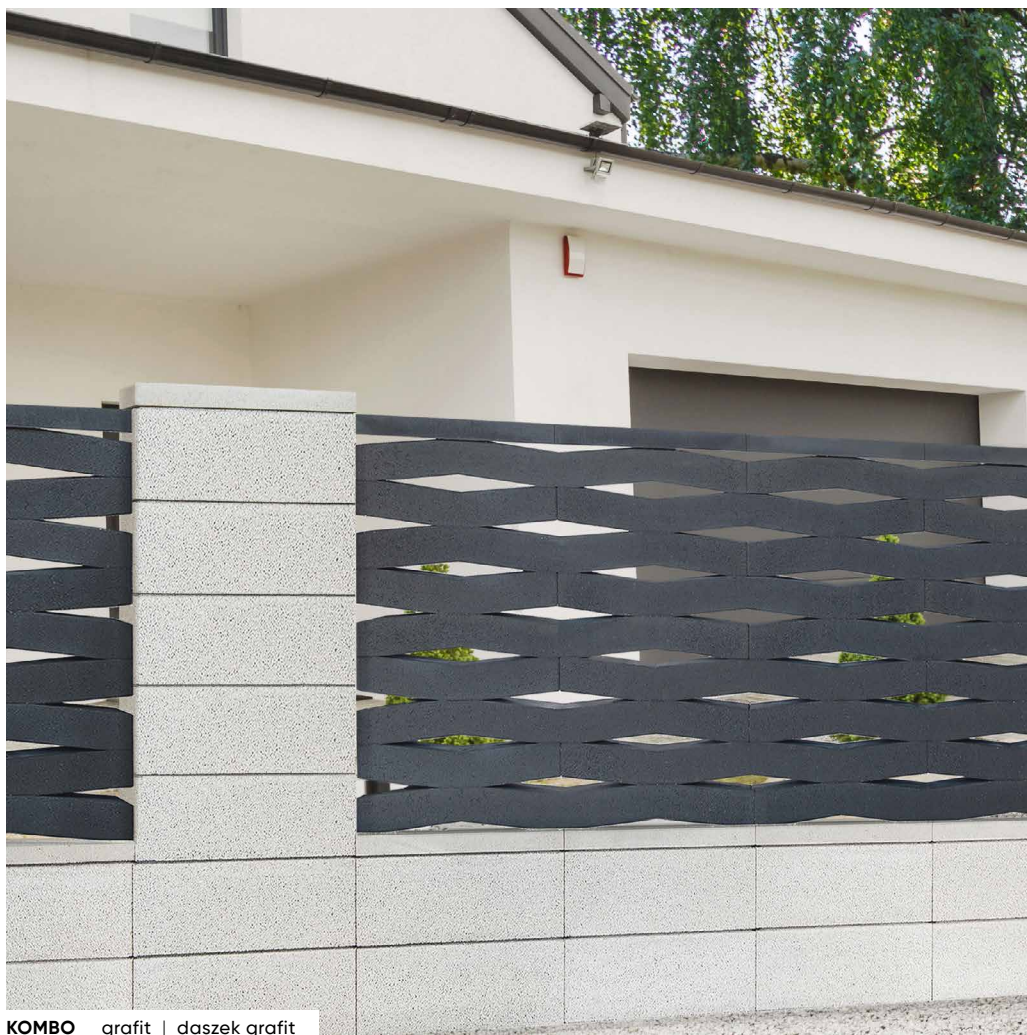

KOMBO grafit | daszek grafit

ELEMENTY / PRZĘSŁA
BETONOWE

KOMBO

NOWOŚĆ





VIBRO
TECHNOLOGY



ODPORNY NA WARUNKI
ATMOSFERYCZNE



BARWIONY
W MASIE



PRODUKT
CERTYFIKOWANY

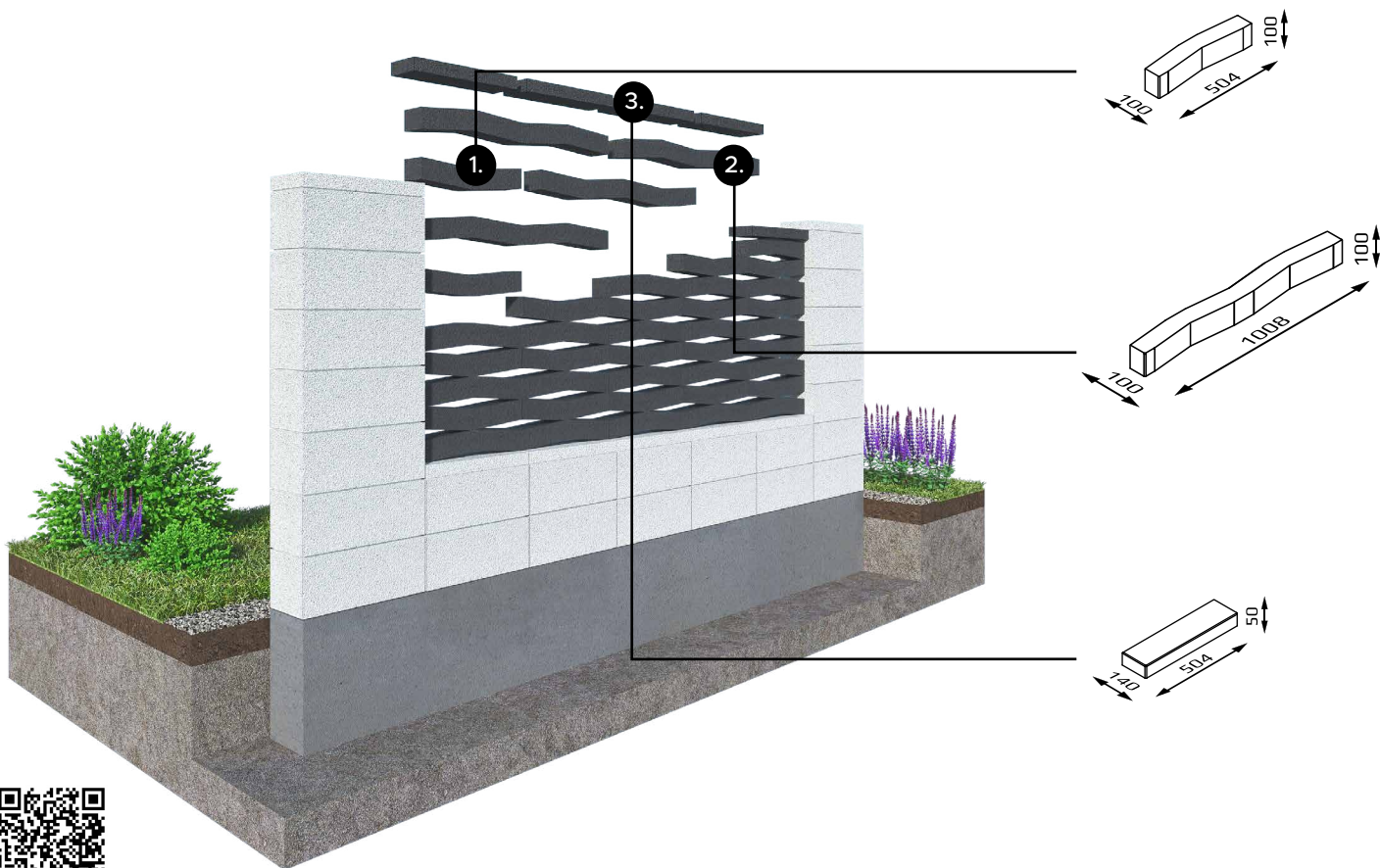

NOWOŚĆ

elementy systemu

KOMBO

KOD	WYMIARY (cm)	KOLOR	CENA netto	CENA brutto
1. KO_TIDE	50,4/10/10	szary, grafit	10,26 zł	12,62 zł
		biały	11,79 zł	14,50 zł
2. KO_SEA	100,8/10/10	szary, grafit	17,29 zł	21,27 zł
		biały	19,87 zł	24,44 zł



szary



grafit



biały

NOWOŚĆ

daszek

KOMBO

KOD	OPIS	WYMIARY (cm)	DOPASOWANIE	KOLOR	CENA netto	CENA brutto
3. DKO	gładki	50,4/14/5	KO_TIDE, KO_SEA	szary, grafit,	8,47 zł	10,42 zł
				biały	9,73 zł	11,97 zł



szary



grafit



biały

W rzeczywistości kolory mogą nieznacznie różnić się od przedstawionych na zdjęciu.

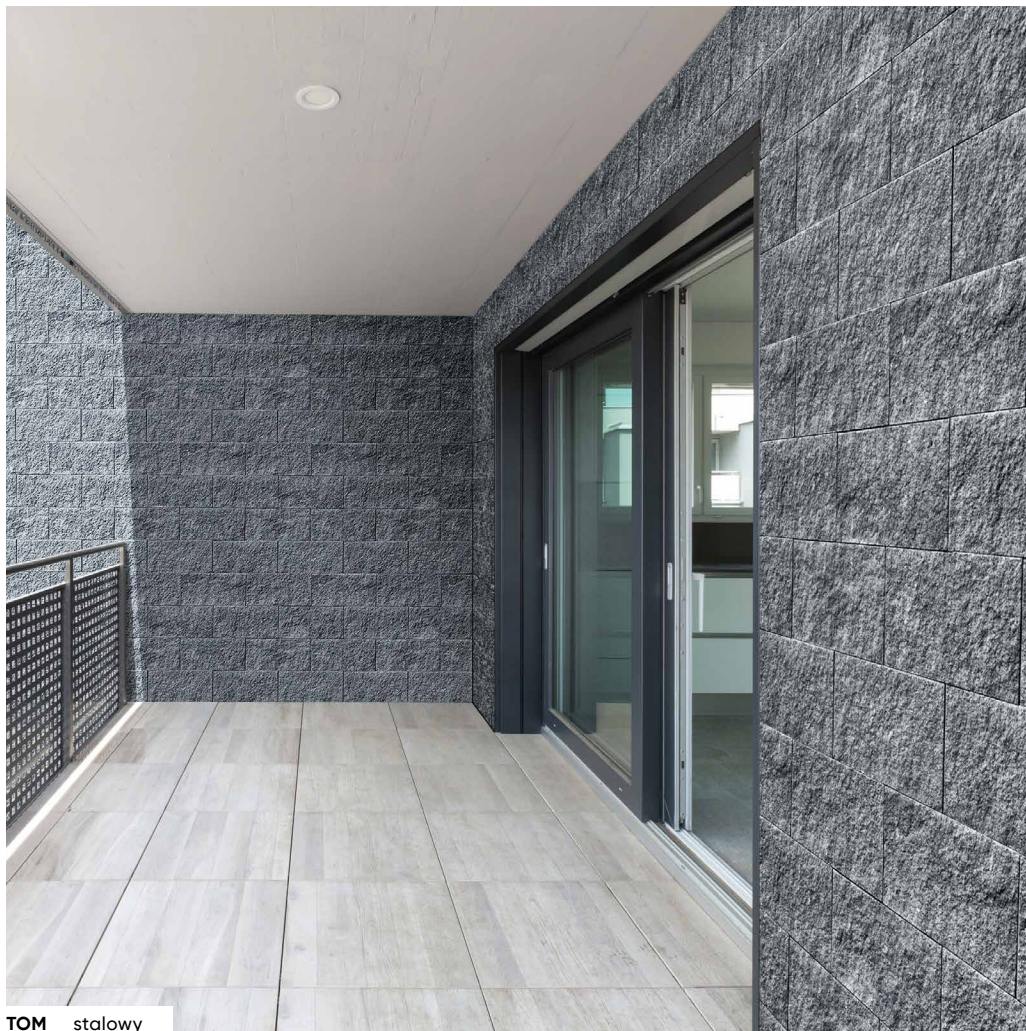

TOM stalowy

ELEWACJE

TOM

bloczki elewacyjne

PIANO

płytki elewacyjne





VIBRO
TECHNOLOGY



MULTI
COLOR®



ODPORNY NA WARUNKI
ATMOSFERYCZNE



SPLITTING
TECHNOLOGY



BARWIONY
W MASIE



PRODUKT
CERTYFIKOWANY

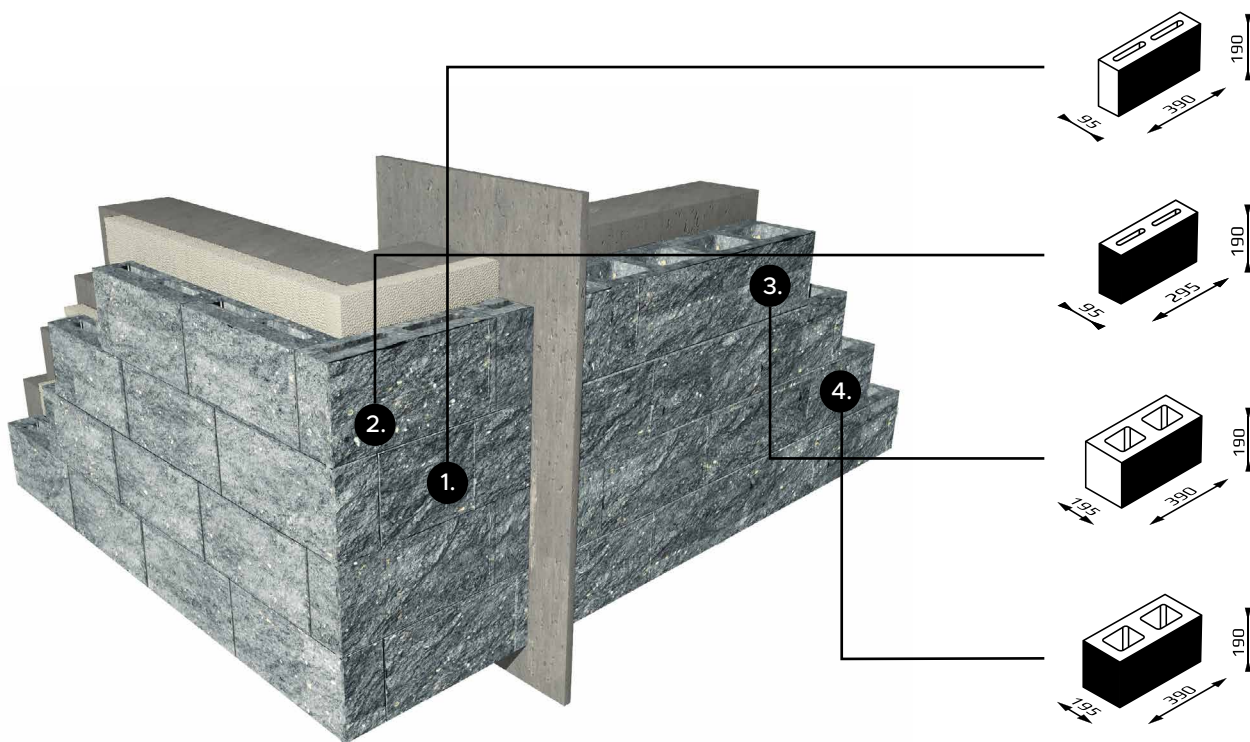

KOD	OPIS	WYMIARY (cm)	KOLOR	CENA netto	CENA brutto
1. T10	łupany jednostronnie	39/9,5/19	stalowy*	8,43 zł	10,37 zł
			piryt*, vera*, onyx*	9,38 zł	11,53 zł
			cytryn**	8,93 zł	10,98 zł
2. T10N	łupany narożny	29,5/9,5/19	stalowy*	9,85 zł	12,11 zł
			piryt*, vera*, onyx*	11,27 zł	13,86 zł
			cytryn**	10,73 zł	13,20 zł
3. T20	łupany jednostronnie	39/19,5/19	stalowy*	10,78 zł	13,26 zł
			piryt*, vera*, onyx*	12,67 zł	15,59 zł
			cytryn**	12,07 zł	14,85 zł
4. T20N	łupany narożny	39/19,5/19	stalowy*	12,67 zł	15,59 zł
			piryt*, vera*, onyx*	14,74 zł	18,13 zł
			cytryn**	14,04 zł	17,27 zł

* kolor na zamówienie ** do wyczerpania zapasów magazynowych

kolory



stalowy



piryt



vera



onyx



cytryn**

** do wyczerpania zapasów magazynowych

W rzeczywistości kolory mogą nieznacznie różnić się od przedstawionych na zdjęciu.



SPLITTING
TECHNOLOGY



MULTI
COLOR®



ODPORNY NA WARUNKI
ATMOSFERYCZNE



VIBRO
TECHNOLOGY



BARWIONY
W MASIE



PRODUKT
CERTYFIKOWANY

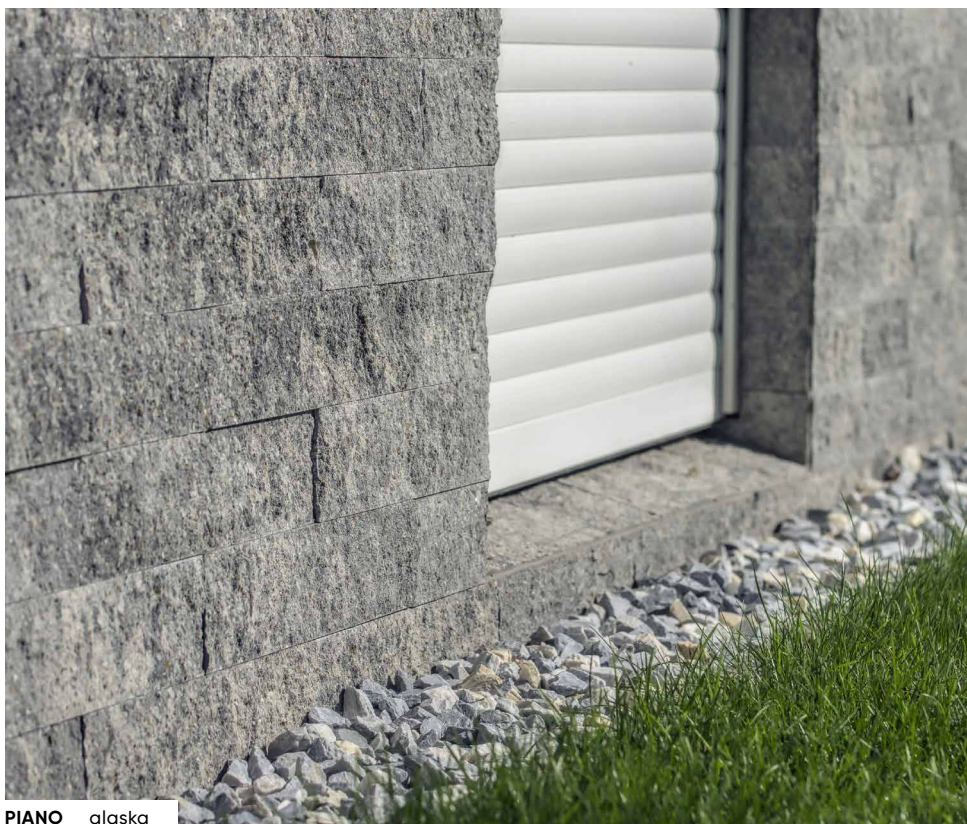

PIANO alaska

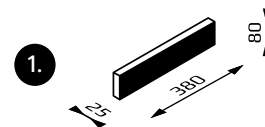

KOD	OPIS	WYMIARY (cm)	KOLOR	CENA netto	CENA brutto
1. PP	łupana jednostronnie	38/2,5/8	piryt*, alaska*, czarny*, bronzyt*	20,65 zł 86,06 zł	25,40 zł/ 1 op.** 105,85 zł/ 1m2***

* kolor na zamówienie

** cena za 1 opakowanie – 8szt., 1 opakowanie – 0,24m²

*** cena za 1m², 1m² – 32,60 szt.

kolory



piryt



alaska



czarny



bronzyt

W rzeczywistości kolory mogą nieznacznie różnić się od przedstawionych na zdjęciu.



RIO piryt | daszek piryt

BLO CZKI
SKARPOWE

RIO



 SPLITTING
TECHNOLOGY

 MULTI
COLOR®

 ODPORNY NA WARUNKI
ATMOSFERYCZNE

 VIBRO
TECHNOLOGY

 BARWIONY
W MASIE

 PRODUKT
CERTYFIKOWANY

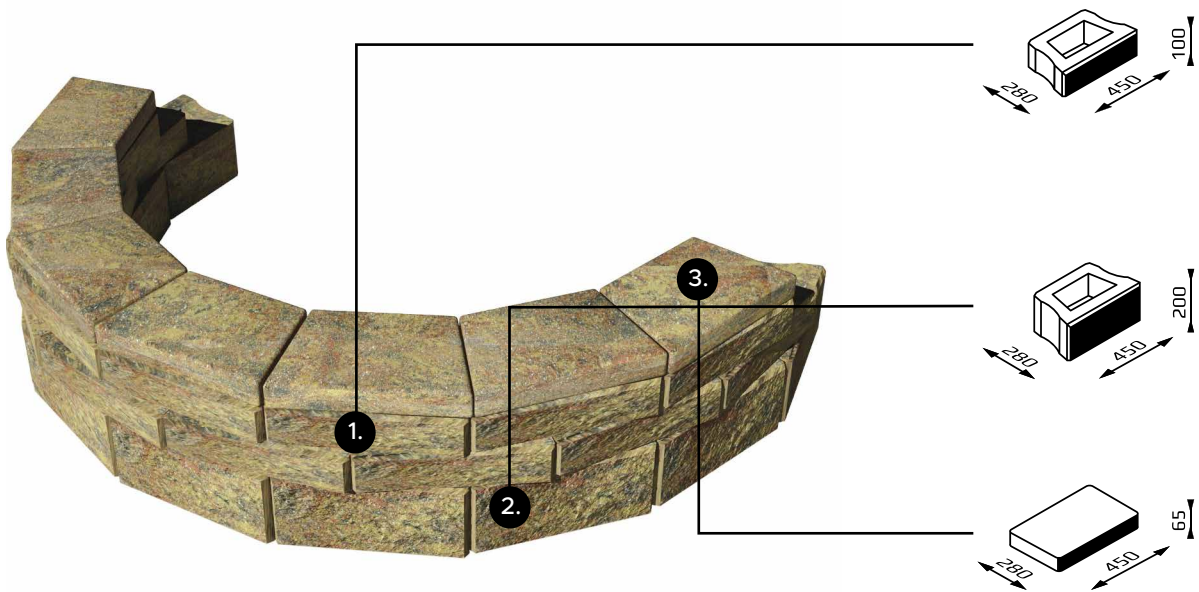

KOD	WYMIARY (cm)	KOLOR	CENA netto	CENA brutto
1. RIO10	45/28/10	piryt*, onyx*	13,42 zł	16,51 zł
2. RIO20	45/28/20	piryt*, onyx*	20,18 zł	24,82 zł

* kolor na zamówienie



piryt



onyx

KOD	OPIS	WYMIARY (cm)	DOPASOWANIE	KOLOR	CENA netto	CENA brutto
3. CR	łupany jednostronnie	45/28/6,5	RIO10, RIO20	piryt*, onyx*	17,36 zł	21,35 zł

* kolor na zamówienie



piryt



onyx

W rzeczywistości kolory mogą nieznacznie różnić się od przedstawionych na zdjęciu.

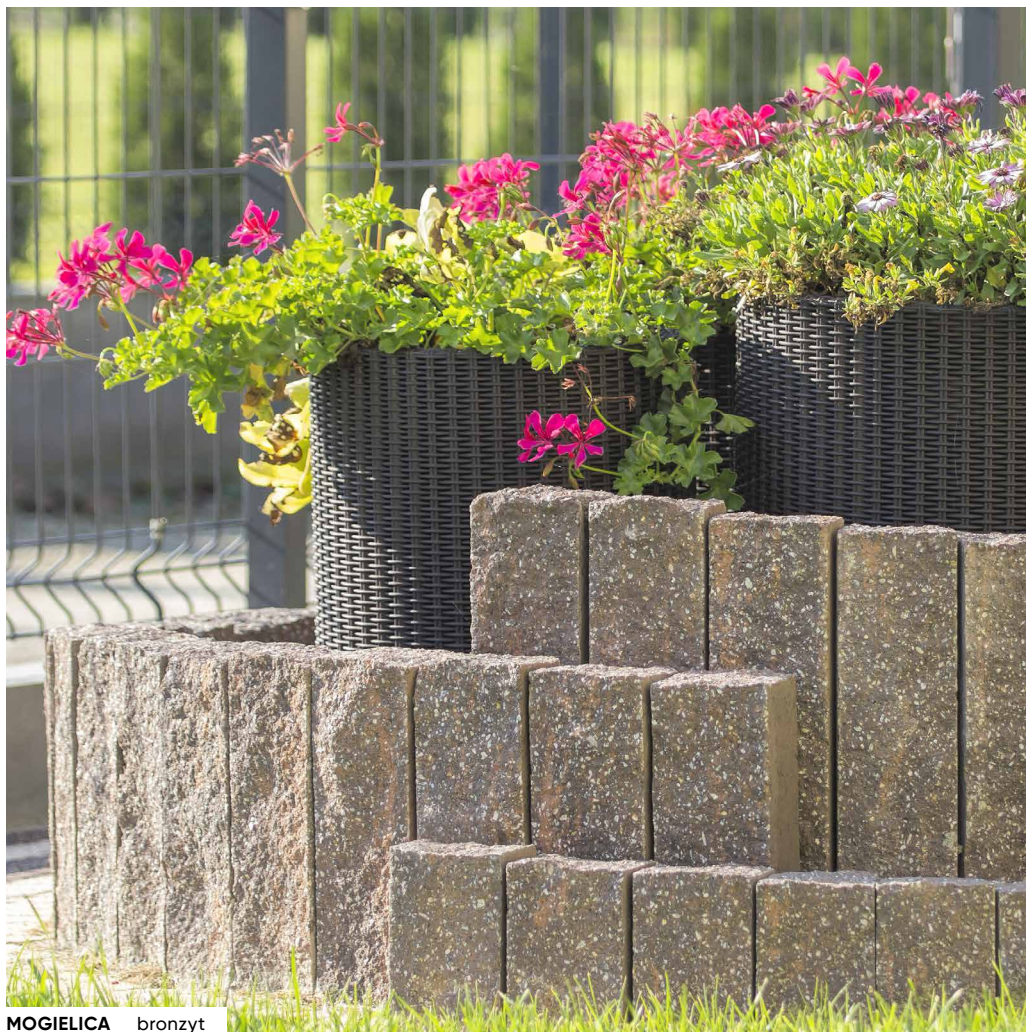

MOGIELICA bronzyt

ARCHITEKTURA
OGRODOWA

Palisady MOGIELICA

Palisady STONE

Gazony MOONFLOR

Gazony PROFLOR



 SPLITTING
TECHNOLOGY

 MULTI
COLOR®

 ODPORNY NA WARUNKI
ATMOSFERYCZNE

 VIBRO
TECHNOLOGY

 BARWIONY
W MASIE

 PRODUKT
CERTYFIKOWANY

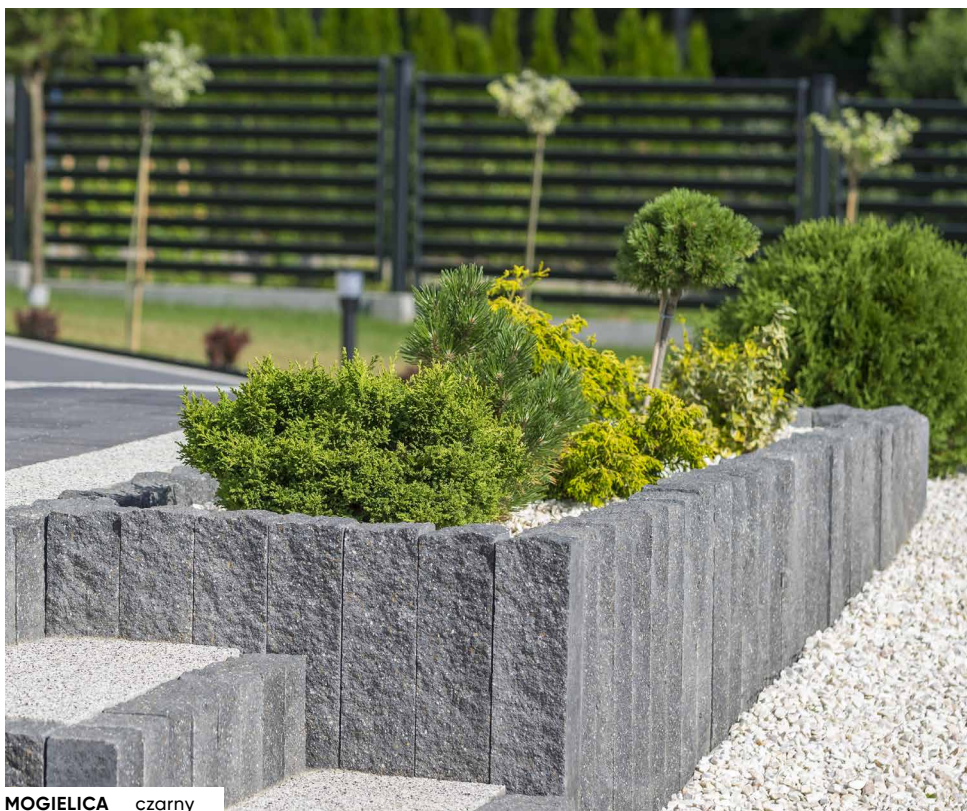

MOGIELICA czarny

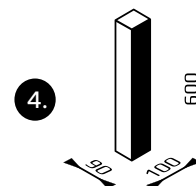
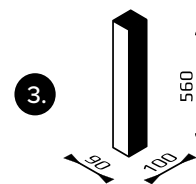
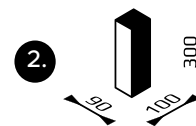
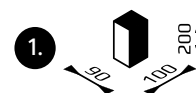

KOD	WYMIARY (cm)	KOLOR	CENA netto	CENA brutto
1. 20MN	10/9/20	piaskowy*, czarny, vera*, piryt, bronzyt, onyx	3,44 zł	4,24 zł
2. 30MN	10/9/30	piaskowy*, czarny, vera*, piryt, bronzyt, onyx	6,20 zł	7,62 zł
3. 56MN	10/9/56	piaskowy*, czarny, vera*, piryt, bronzyt, onyx	10,26 zł	12,62 zł
4. 60MP	10/9/60	piaskowy*, czarny, vera*, piryt, bronzyt, onyx	9,35 zł	11,49 zł

* kolor na zamówienie

kolory



piaskowy

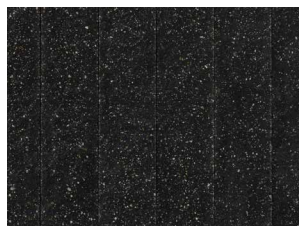

czarny



vera



piryt



bronzyt



onyx

W rzeczywistości kolory mogą nieznacznie różnić się od przedstawionych na zdjęciu.

 SPLITTING TECHNOLOGY

 MULTI COLOR®

 ODPORNY NA WARUNKI ATMOSFERYCZNE

 VIBRO TECHNOLOGY

 BARWIONY W MASIE

 PRODUKT CERTYFIKOWANY

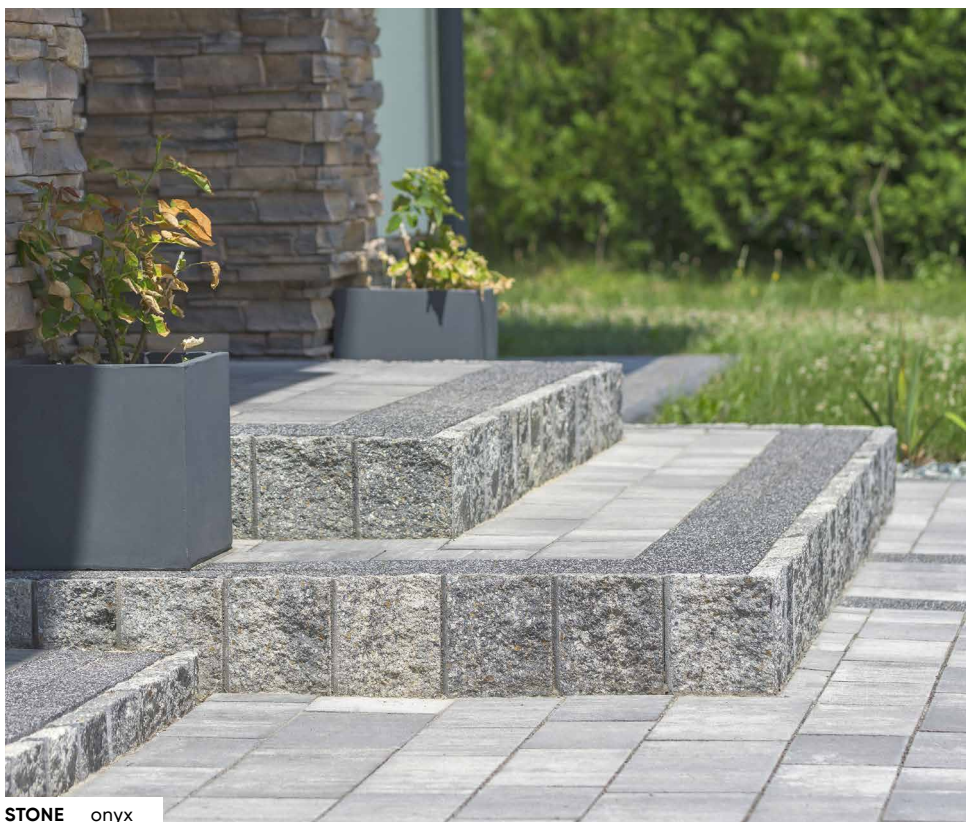

STONE onyx

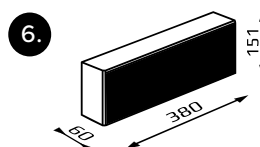
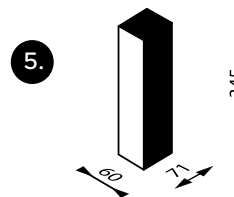
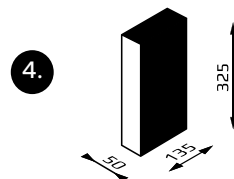
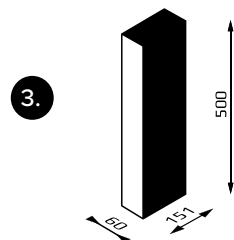
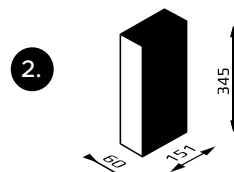
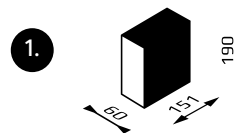

KOD	WYMIARY (cm)	KOLOR	CENA netto	CENA brutto
1. PL19	15,1/6/19	piaskowy**, onyx**, piryt**, czarny**, getyt**, silver**, bronzyt**, vera**, alaska**	2,30 zł	2,83 zł
2. PL34	15,1/6/34,5	piaskowy**, onyx**, piryt**, czarny**, getyt**, silver**, bronzyt**, vera**, alaska**	4,58 zł	5,63 zł
3. PL50	15,1/6/50	onyx*, piryt*, czarny*	12,47 zł	15,34 zł
4. PLL	13,5/5/32,5	bronzyt**, piryt**	4,58 zł	5,63 zł
5. PLM	7,1/6/34,5	piryt**, czarny**, onyx**	2,39 zł	2,94 zł
6. OBRZEŻE PL38	38/6/15,1	piaskowy**, onyx**, piryt**, czarny**, getyt**, silver**, bronzyt**, vera**, alaska**	4,48 zł	5,51 zł

* kolor na zamówienie ** do wyczerpania zapasów magazynowych

kolory



piaskowy



onyx



piryt



czarny



getyt



silver



bronzyt



vera



alaska

W rzeczywistości kolory mogą nieznacznie różnić się od przedstawionych na zdjęciu.

GAZONY



BARWIONY
W MASIE



MULTI
COLOR®



ODPORNY NA WARUNKI
ATMOSFERYCZNE



VIBRO
TECHNOLOGY



PRODUKT
CERTYFIKOWANY

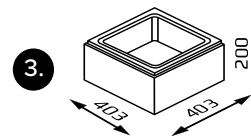
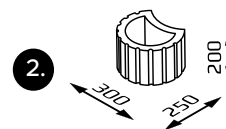
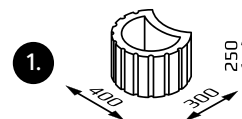

KOD	OPIS	WYMIARY (cm)	KOLOR	CENA netto	CENA brutto
1. DM	MOONFLOR	40/30/25	szary	14,50 zł	17,84 zł
			czerwony, grafit	16,13 zł	19,84 zł
2. DMP	MOONFLOR	30/25/20	szary	8,24 zł	10,14 zł
			czerwony, grafit	8,57 zł	10,54 zł
			lava*, onyx*	9,85 zł	12,11 zł
3. DK40	PROFLOR	40,3/40,3/20	szary	14,50 zł	17,84 zł
			czerwony, grafit	16,13 zł	19,84 zł

* kolor na zamówienie

kolory



szary



czerwony



grafit



lava



onyx

W rzeczywistości kolory mogą nieznacznie różnić się od przedstawionych na zdjęciu.

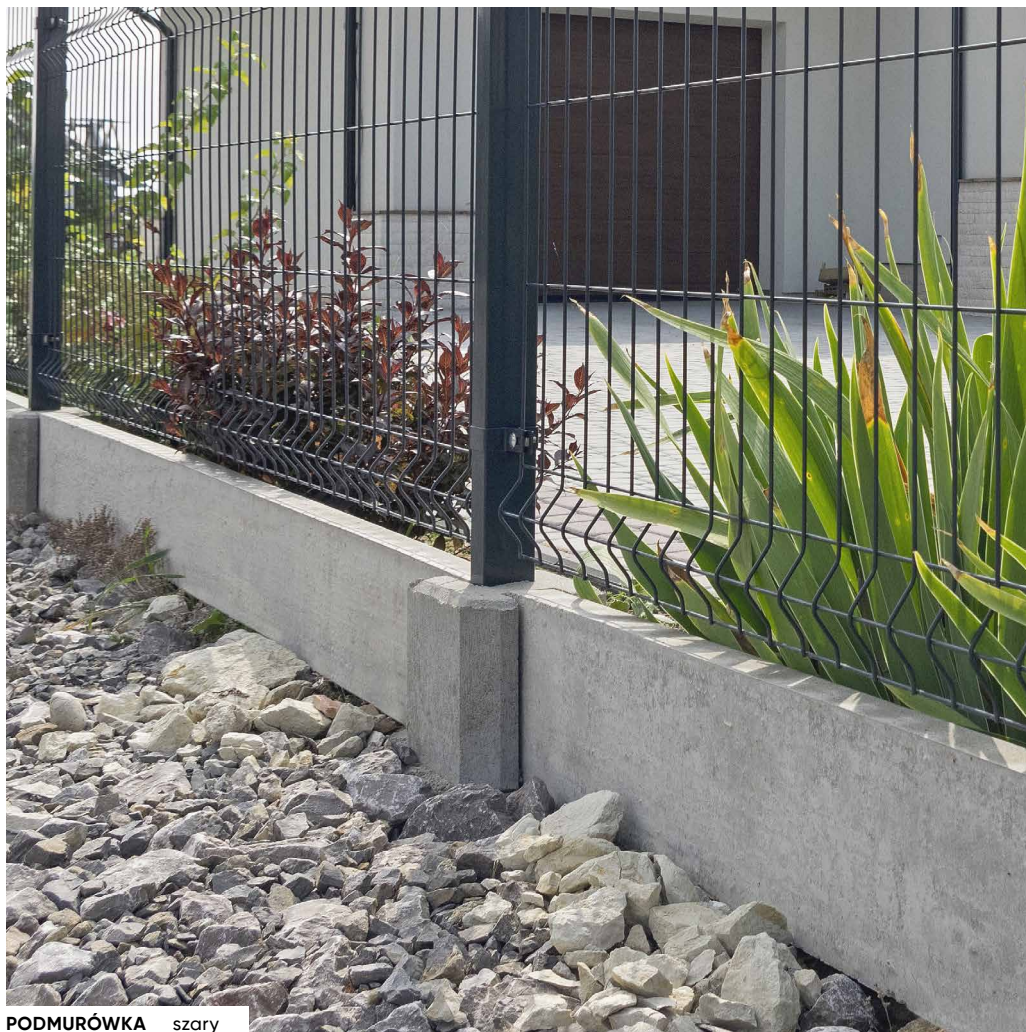

PODMURÓWKA szary

PODMURÓWKI
PREFABRYKOWANE

DESKI betonowe

ŁĄCZNIKI betonowe



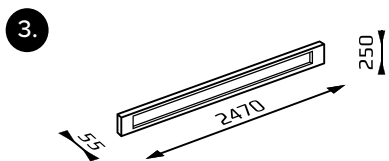
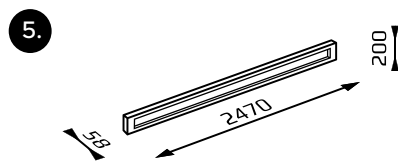
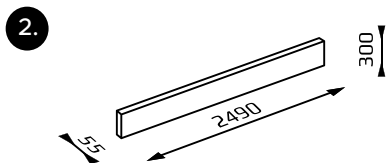
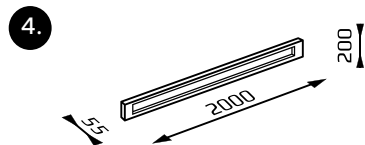
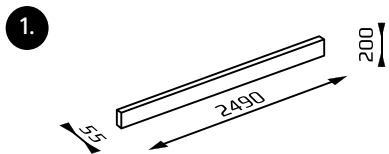

KOD	OPIS	WYMIARY (cm)	KOLOR	CENA netto	CENA brutto
1. DX20/249*	BASIC	249/5,5/20	szary	41,03 zł	50,47 zł
2. DX30/249*	HIGH	249/5,5/30	szary	66,99 zł	82,40 zł
3. DOPL25/247*	ULTRA	247/5,5/25	szary	46,60 zł	57,32 zł
4. DOX20/200*	EKO	200/5,5/20	szary	30,90 zł	38,01 zł
5. DOX20/247*	EKO	247/5,8/20	szary	35,63 zł	43,82 zł

* produkt na zamówienie

kolory



szary

W rzeczywistości kolor może nieznacznie różnić się od przedstawionego na zdjęciu.

1.



5.

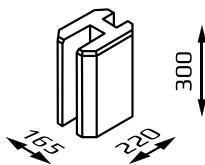

2.



6.

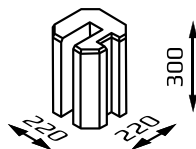

3.

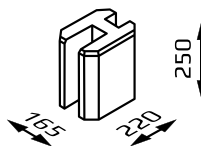

7.

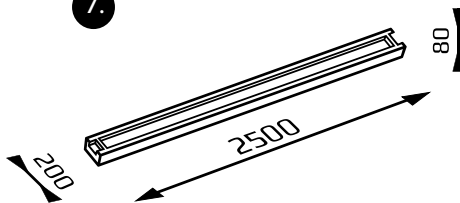

4.



KOD	OPIS	WYMIARY (cm)	KOLOR	CENA netto	CENA brutto
1. ŁDP20	łącnik prosty	22/16,5/20	szary	10,35 zł	12,73 zł
2. ŁDN20	łącnik narożny	22/22/20	szary	10,82 zł	13,31 zł
3. ŁDP25	łącnik prosty	22/16,5/25	szary	11,90 zł	14,64 zł
4. ŁDN25	łącnik narożny	22/22/25	szary	11,90 zł	14,64 zł
5. ŁDP30	łącnik prosty	22/16,5/30	szary	16,11 zł	19,82 zł
6. ŁDN30	łącnik narożny	22/22/30	szary	16,11 zł	19,82 zł

KOD	OPIS	WYMIARY (cm)	KOLOR	CENA netto	CENA brutto
7. SD** WYPRZEDAŻ	prefabrykat betonowy	250/20/8	szary	72,00 zł 36,00 zł	88,56 zł 44,28 zł

** produkt do wyczerpania zapasów magazynowych

kolory



szary

W rzeczywistości kolor może nieznacznie różnić się od przedstawionego na zdjęciu.



KOSTKA ŁUPANA piryt

BRUKI

KOSTKA ŁUPANA

CHODNIK ŁUPANY



KOSTKA ŁUPANA

 SPLITTING TECHNOLOGY

 MULTI COLOR®

 ODPORNY NA WARUNKI ATMOSFERYCZNE

 VIBRO TECHNOLOGY

 BARWIONY W MASIE

 PRODUKT CERTYFIKOWANY

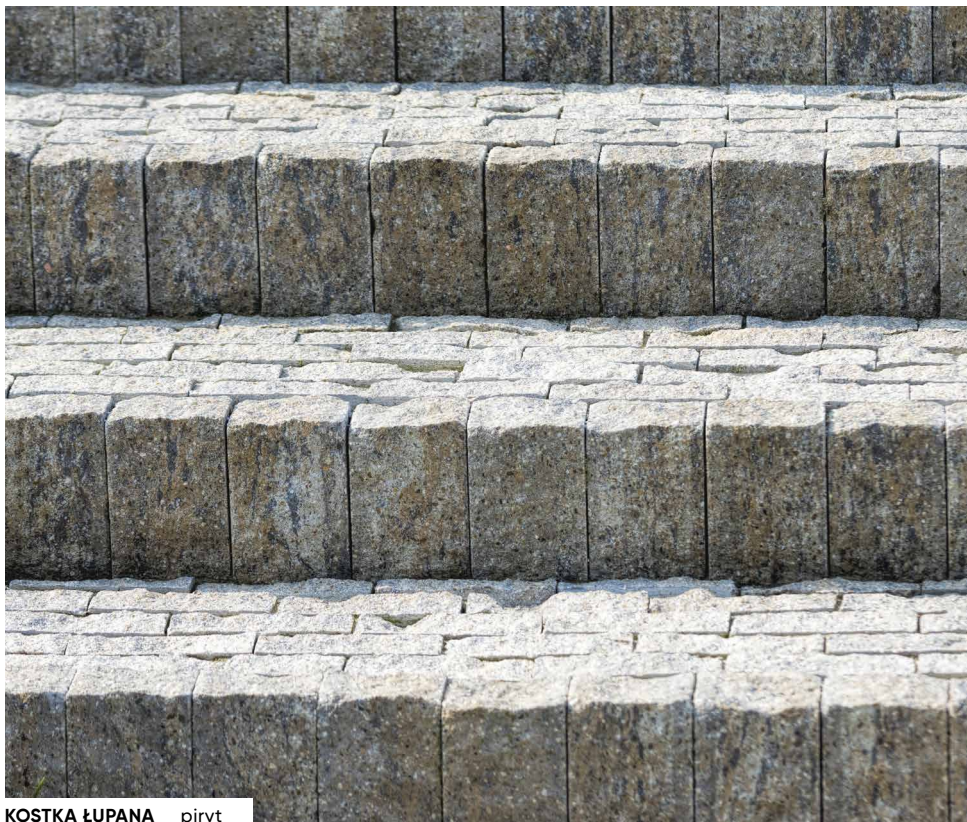

KOSTKA ŁUPANA piryt

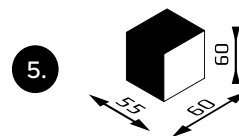
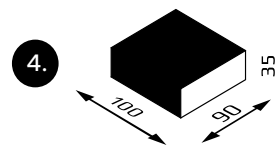
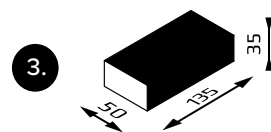
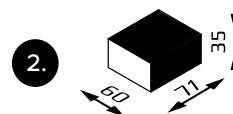
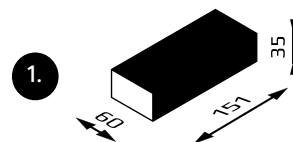

KOSTKA ŁUPANA

KOD	WYMIARY (cm)	KOLOR	CENA netto	CENA brutto
1. KOST**	15,1/6/3,5	piryt, piaskowy, onyx, czarny, getyt, silver, vera, bronzyt	121,95 zł	150,00 zł***
2. KOST**	7,1/6/3,5	piryt, onyx, czarny, silver	121,95 zł	150,00 zł***
3. KOST**	13,5/5/3,5	piryt, bronzyt	121,95 zł	150,00 zł***
4. KOST**	10/9/3,5	piryt, piaskowy, onyx, czarny, vera, bronzyt	121,95 zł	150,00 zł***
5. KOST**	5,5/6/6	piryt, bronzyt, onyx, czarny, getyt, silver, vera	121,95 zł	150,00 zł***

** produkt do wyczerpania zapasów magazynowych tylko loco magazyn Tymbark

*** cena za 1 big bag ~ 10,0 m²

kolory

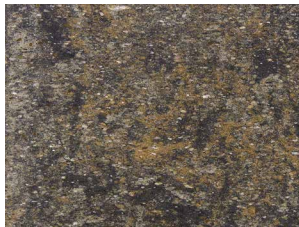

piryt**



piaskowy**



onyx**



czarny**

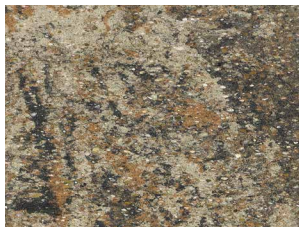

getyt**



silver**



vera**



bronzyt**

W rzeczywistości kolory mogą nieznacznie różnić się od przedstawionych na zdjęciu.

CHODNIK ŁUPANY

 SPLITTING
TECHNOLOGY

 MULTI
COLOR®

 ODPORNY NA WARUNKI
ATMOSFERYCZNE

 VIBRO
TECHNOLOGY

 BARWIONY
W MASIE

 PRODUKT
CERTYFIKOWANY

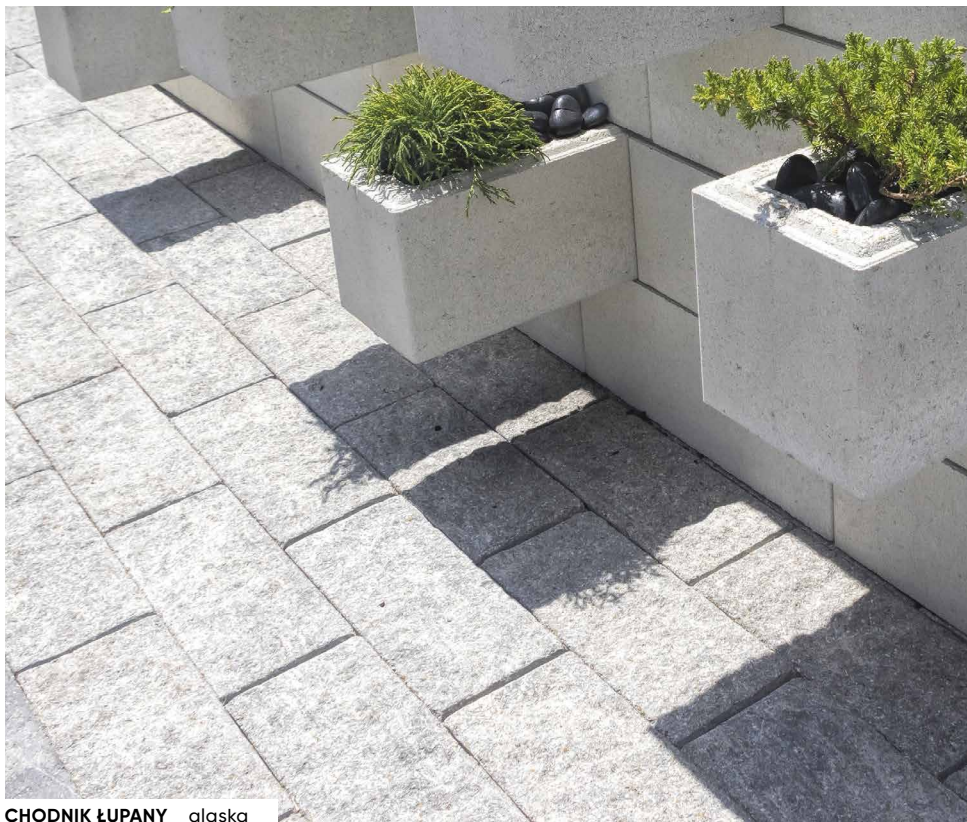

CHODNIK ŁUPANY alaska



1.

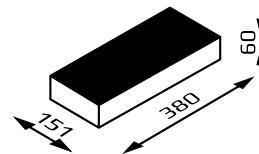

CHODNIK ŁUPANY

KOD	WYMIARY (cm)	KOLOR	CENA netto	CENA brutto
1. BRUK38**	38/15,1/6	piryt, alaska, onyx, czarny, vera piaskowy, bronzyt, getyt, silver	4,48 zł 80,64 zł	5,51*** 99,19 zł****

**do wyczerpania zapasów magazynowych

*** cena za 1szt.

**** cena za 1m² = 17,43 szt. ~ 18 szt

kolory



piryt**



alaska**



onyx**



czarny**



vera**



piaskowy**



bronzyt**



getyt**



silver**

W rzeczywistości kolory mogą nieznacznie różnić się od przedstawionych na zdjęciu.



Panel COMO

PRZĘSŁA, BRAMY, FURTKI OGRODZENIOWE

PANELOWE STALOWE

VERO/COMO/OPTIMA/LARGO/MEDIO/
GRADIO/TESSO

GABIONOWE STALOWE

LUCCA

PANELOWE ALUMINIOWE

HORIZONTAL/VERTICAL/SECRET

NOWOŚĆ



1.



2.



3.



4.



5.

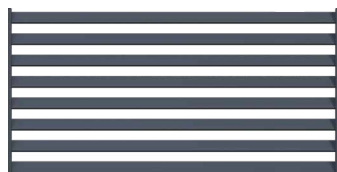

6.



7.



8.

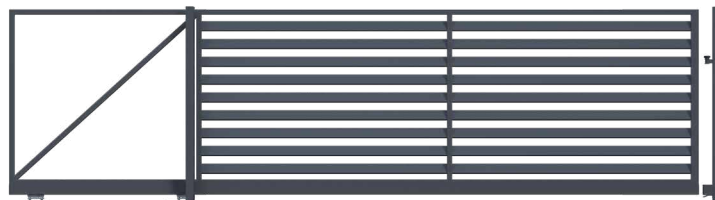

ELEMENT SYSTEMU	PROFIL (mm)	ROZSTAW (mm)	CENA
1. Panel VERO nieprzezierny	80x20	0	
2. Brama dwuskrzydłowa VERO nieprzezierna	80x20	0	
3. Furtka VERO nieprzezierna	80x20	0	
4. Brama przesuwna VERO nieprzezierna	80x20	0	
5. Panel VERO przezierny	80x20	60	
6. Brama dwuskrzydłowa VERO przezierna	80x20	60	
7. Furtka VERO przezierna	80x20	60	
8. Brama przesuwna VERO przezierna	80x20	60	

wejdź na stronę
www.joniec.pl
lub
zeskanuj kod QR



Dostępne wszystkie kolory z palety RAL.

Wymiary poszczególnych elementów są dobierane indywidualnie do każdego zamówienia.

System **COMO**

elementy stalowe

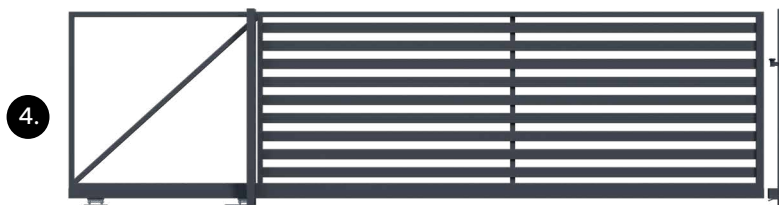
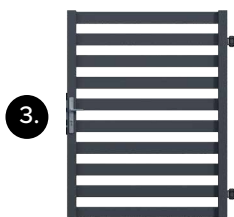
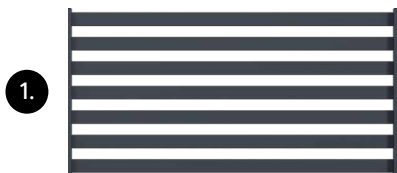

Wizualizacje elementów są poglądowe.

System **OPTIMA**

elementy stalowe



Wizualizacje elementów są poglądowe.

ELEMENT SYSTEMU	PROFIL (mm)	ROZSTAW (mm)	CENA
1. Panel COMO	80x20	60	wejdź na stronę www.joniec.pl lub zeskanuj kod QR
2. Brama dwuskrzydłowa COMO	80x20	60	
3. Furtka COMO	80x20	60	
4. Brama przesuwna COMO	80x20	60	



Dostępne wszystkie kolory z palety RAL.

Wymiary poszczególnych elementów są dobierane indywidualnie do każdego zamówienia.

ELEMENT SYSTEMU	PROFIL (mm)	ROZSTAW (mm)	CENA
1. Panel OPTIMA	80x20	20-80*	wejdź na stronę www.joniec.pl lub zeskanuj kod QR
2. Brama dwuskrzydłowa OPTIMA	80x20	20-80*	
3. Furtka OPTIMA	80x20	20-80*	
4. Brama przesuwna OPTIMA	80x20	20-80*	



Dostępne wszystkie kolory z palety RAL.

Wymiary poszczególnych elementów są dobierane indywidualnie do każdego zamówienia.

* zmiana rozstawu możliwa co 10 mm

System **GRADIO**

elementy stalowe

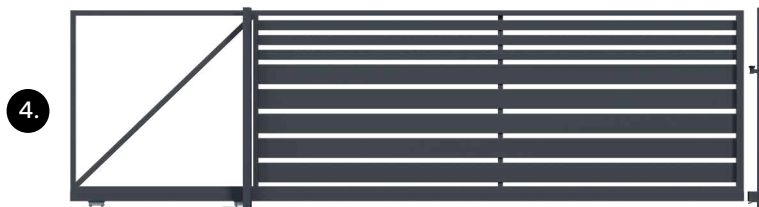
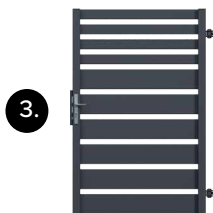

Wizualizacje elementów są poglądowe.

System **TESSO**

elementy stalowe

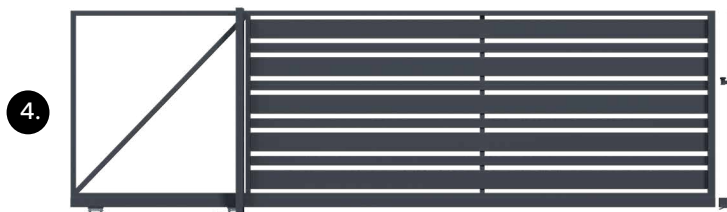

Wizualizacje elementów są poglądowe.

NOWOŚĆ

elementy stalowe

System **GRADIO**

ELEMENT SYSTEMU	PROFIL (mm)	ROZSTAW (mm)	CENA
1. Panel GRADIO	160x20 80x20	20-80*	wejdź na stronę www.joniec.pl lub zeskanuj kod QR
2. Brama dwuskrzydłowa GRADIO	160x20 80x20	20-80*	
3. Furtka GRADIO	160x20 80x20	20-80*	
4. Brama przesuwna GRADIO	160x20 80x20	20-80*	



Dostępne wszystkie kolory z palety RAL.

Wymiary poszczególnych elementów są dobierane indywidualnie do każdego zamówienia.

* zmiana rozstawu możliwa co 10 mm

NOWOŚĆ

elementy stalowe

System **TESSO**

ELEMENT SYSTEMU	PROFIL (mm)	ROZSTAW (mm)	CENA
1. Panel TESSO	160x20 80x20	20-80*	wejdź na stronę www.joniec.pl lub zeskanuj kod QR
2. Brama dwuskrzydłowa TESSO	160x20 80x20	20-80*	
3. Furtka TESSO	160x20 80x20	20-80*	
4. Brama przesuwna TESSO	160x20 80x20	20-80*	



Dostępne wszystkie kolory z palety RAL.

Wymiary poszczególnych elementów są dobierane indywidualnie do każdego zamówienia.

* zmiana rozstawu możliwa co 10 mm

System **LARGO**

elementy stalowe

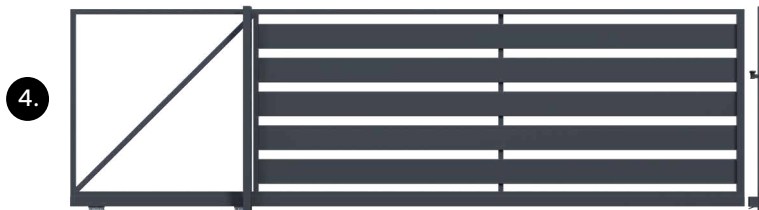

Wizualizacje elementów są poglądowe.

System **MEDIO**

elementy stalowe

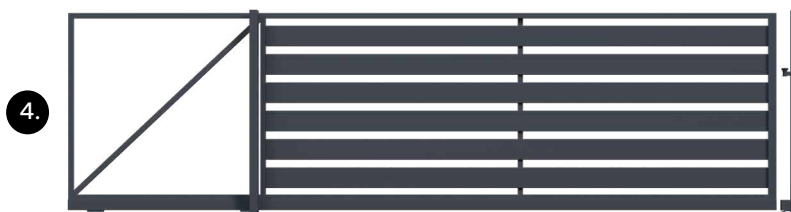

Wizualizacje elementów są poglądowe.

NOWOŚĆ

elementy stalowe

System **LARGO**

ELEMENT SYSTEMU	PROFIL (mm)	ROZSTAW (mm)	CENA
1. Panel LARGO	200x20	20-80*	wejdź na stronę www.joniec.pl lub zeskanuj kod QR
2. Brama dwuskrzydłowa LARGO	200x20	20-80*	
3. Furtka LARGO	200x20	20-80*	
4. Brama przesuwna LARGO	200x20	20-80*	



Dostępne wszystkie kolory z palety RAL.

Wymiary poszczególnych elementów są dobierane indywidualnie do każdego zamówienia.

* zmiana rozstawu możliwa co 10 mm

NOWOŚĆ

elementy stalowe

System **MEDIO**

ELEMENT SYSTEMU	PROFIL (mm)	ROZSTAW (mm)	CENA
1. Panel MEDIO	160x20	20-80*	wejdź na stronę www.joniec.pl lub zeskanuj kod QR
2. Brama dwuskrzydłowa MEDIO	160x20	20-80*	
3. Furtka MEDIO	160x20	20-80*	
4. Brama przesuwna MEDIO	160x20	20-80*	



Dostępne wszystkie kolory z palety RAL.

Wymiary poszczególnych elementów są dobierane indywidualnie do każdego zamówienia.

* zmiana rozstawu możliwa co 10 mm

1.

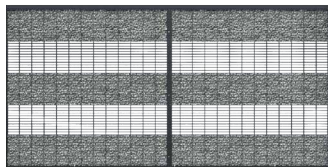

2.

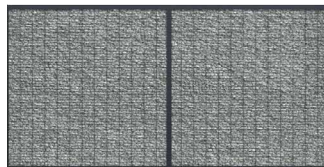

Wizualizacje elementów są poglądowe.

ELEMENT SYSTEMU	OPIS	CENA
1. Panel LUCCA	z koszykami	wejdź na stronę www.joniec.pl lub zeskanuj kod QR
2. Panel LUCCA	bez koszyków	

Dostępne wszystkie kolory z palety RAL.

Wymiary poszczególnych elementów są dobierane indywidualnie do każdego zamówienia.



System **VERTICAL**

elementy aluminiowe

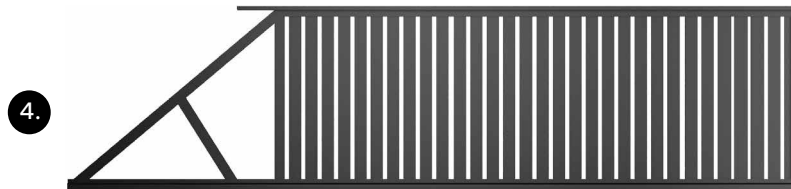
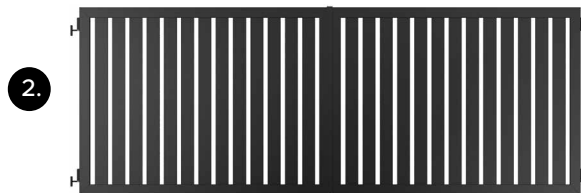
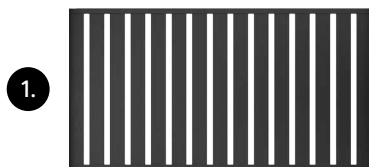

Wizualizacje elementów są poglądowe.

System **SECRET**

elementy aluminiowe

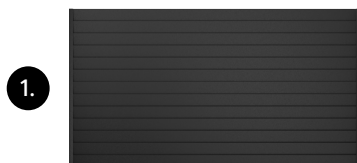

Wizualizacje elementów są poglądowe.

NOWOŚĆ

elementy aluminiowe

System **VERTICAL**

ELEMENT SYSTEMU	PROFIL (mm)	CENA
1. Panel VERTICAL	100x20	wejdź na stronę www.joniec.pl lub zeskanuj kod QR
2. Brama dwuskrzydłowa VERTICAL	100x20	
3. Furtka VERTICAL	100x20	
4. Brama przesuwna VERTICAL	100x20	



Dostępne wszystkie kolory z palety RAL.

Wymiary poszczególnych elementów oraz odstępów między profilami są dobierane indywidualnie do każdego zamówienia.

NOWOŚĆ

elementy aluminiowe

System **SECRET**

ELEMENT SYSTEMU	PROFIL (mm)	ROZSTAW (mm)	CENA
1. Panel SECRET	żaluzja nieprzezierna	0	wejdź na stronę www.joniec.pl lub zeskanuj kod QR
2. Brama dwuskrzydłowa SECRET	żaluzja nieprzezierna	0	
3. Furtka SECRET	żaluzja nieprzezierna	0	
4. Brama przesuwna SECRET	żaluzja nieprzezierna	0	



Dostępne wszystkie kolory z palety RAL.

Wymiary poszczególnych elementów są dobierane indywidualnie do każdego zamówienia.

System **HORIZONTAL** wzory systemów aluminiowych

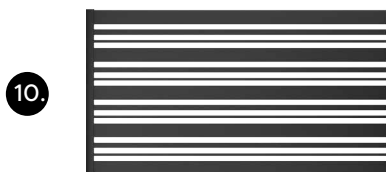
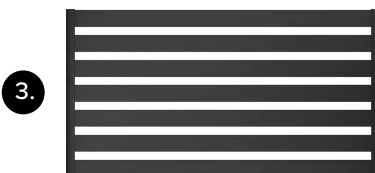
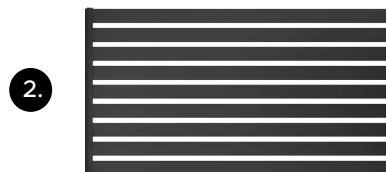
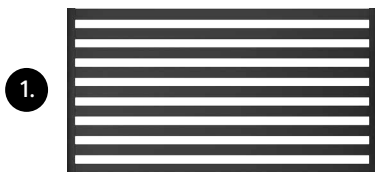

Wizualizacje elementów są poglądowe.

SYSTEM	PROFIL (mm)	CENA
1. HORIZONTAL 80*	80x20	wejdź na stronę www.joniec.pl lub zeskanuj kod QR 
2. HORIZONTAL 100*	100x20	
3. HORIZONTAL 120*	120x20	
4. HORIZONTAL 150*	150x20	
5. HORIZONTAL 150D*	150x20	
6. HORIZONTAL 200*	200x20	
7. HORIZONTAL 200D*	200x20	
8. HORIZONTAL 200/20*	200x20 20x20	
9. HORIZONTAL 150/40*	150x20 40x20	
10. HORIZONTAL 100/40/20*	100x20 40x20 20x20	

Dostępne wszystkie kolory z palety RAL.

Wymiary poszczególnych elementów oraz odstępy między profilami są dobierane indywidualnie do każdego zamówienia.

*Gama produktów wchodzących w skład każdego systemu HORIZONTAL:



Panel



Brama dwuskrzydłowa



Furtka



Brama przesuwana



Skrzynka SDDA

WYPOSAŻENIE
**SYSTEMÓW
OGRODZENIOWYCH**

SKRZYNKI NA LISTY

LAMPY

SKRZYNKI NA LISTY

1.



2.



3.



4.



5.



6.



7.



8.



9.



10.



11.



12.



13.



SKRZYNKI NA LISTY

KOD	OPIS	WYMIARY FRONTU (mm)	DOPASOWANIE	KOLOR	CENA
1. SDZ	skrzynka duża zwykła	285x145	GUD+GAD, BRDM, BH28, GTS38, RM28	inox, RAL 9005*, RAL 7021*, RAL 8019*, RAL 7016*, RAL 7048*	
2. SDZP	skrzynka duża zwykła personalizowana	285x332	GUD+GAD, BRDM, BH28, GTS38, RM28	inox	
3. SDZ-2SZ	podwójna skrzynka duża zwykła z dwoma wrzutami	285x244	GUD+GAD, BRDM, BH28, GTS38, RM28	inox	
	NOWOŚĆ				
4. SMZ	skrzynka mała zwykła	285x145	GU+GA, BRSM, BH20, RP20, RM19, RD20	inox, RAL 9005*, RAL 7021*, RAL 8019*, RAL 7016*, RAL 7048*	
5. SMZP	skrzynka mała zwykła personalizowana	285x385	GU+GA, BRSM, BH20, RP20, RM19, RD20	inox	
6. SDG	skrzynka duża z dzwonkiem	285x158	GUD+GAD, BRDM, BH28, GTS38, RM28	inox, RAL 9005*, RAL 7021*, RAL 8019*, RAL 7016*, RAL 7048*	
7. SDGP	skrzynka duża z dzwonkiem personalizowana	285x332	GUD+GAD, BRDM, BH28, GTS38, RM28	inox	
8. SMG	skrzynka mała z dzwonkiem	285x158	GU+GA, BRSM, BH20, RP20, RM19, RD20	inox, RAL 9005*, RAL 7021*, RAL 8019*, RAL 7016*, RAL 7048*	
9. SMGP	skrzynka mała z dzwonkiem personalizowana	285x385	GU+GA, BRSM, BH20, RP20, RM19, RD20	inox	
10. SDDA	skrzynka duża z domofonem analogowym	285x205	GUD+GAD, BRDM, BH28, GTS38, RM28	inox, RAL 9005*, RAL 7021*, RAL 8019*, RAL 7016*, RAL 7048*	
11. SDDAP	skrzynka duża z domofonem analogowym personalizowana	285x332	GUD+GAD, BRDM, BH28, GTS38, RM28	inox	
12. SMDA	skrzynka mała z domofonem analogowym	285x205	GU+GA, BRSM, BH20, RP20, RM19, RD20	inox, RAL 9005*, RAL 7021*, RAL 8019*, RAL 7016*, RAL 7048*	
13. SMDAP	skrzynka mała z domofonem analogowym personalizowana	285x385	GU+GA, BRSM, BH20, RP20, RM19, RD20	inox	

wejdź na stronę
www.joniec.pl
 lub
 zeskanuj kod QR



* kolor na zamówienie

SKRZYNKI NA LISTY

z systemami kontroli dostępu

14.



15.



16.



17.



AKCESORIA DO SKRZYNEK

18.



19.



20.



KOD	OPIS	WYMIARY FRONTU (mm)	DOPASOWANIE	KOLOR	CENA
14. SDVD (czytnik RFID)	skrzynka duża z videodomofonem i czytnikiem RFID	285x332	GUD+GAD, BRDM, BH28, GTS38, RM28	inox, RAL 9005*, RAL 7021*, RAL 8019*, RAL 7016*, RAL 7048*	wejdź na stronę www.joniec.pl lub zeskanuj kod QR 
15. SMVD (czytnik RFID)	skrzynka mała z videodomofonem i czytnikiem RFID	285x385	GU+GA, BRSM, BH20, RP20, RM19, RD20	inox, RAL 9005*, RAL 7021*, RAL 8019*, RAL 7016*, RAL 7048*	
16. SDVD (klawiatura)	skrzynka duża z videodomofonem i klawiaturą dotykową	285x332	GUD+GAD, BRDM, BH28, GTS38, RM28	inox, RAL 9005*, RAL 7021*, RAL 8019*, RAL 7016*, RAL 7048*	
17. SMVD (klawiatura)	skrzynka mała z videodomofonem i klawiaturą dotykową	285x385	GU+GA, BRSM, BH20, RP20, RM19, RD20	inox, RAL 9005*, RAL 7021*, RAL 8019*, RAL 7016*, RAL 7048*	

* kolor na zamówienie



RAL 9005

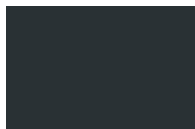

RAL 7016



RAL 7021



RAL 7048



RAL 8019



inox

W rzeczywistości kolory mogą nieznacznie różnić się od przedstawionych na zdjęciu.

kolory**AKCESORIA DO SKRZYNEK**

KOD	OPIS	DOPASOWANIE	KOLOR	CENA
18. MASK SD	maskownica do skrzynki dużej	do każdego typu skrzynki dużej	inox	wejdź na stronę www.joniec.pl lub zeskanuj kod QR 
19. MASK SM	maskownica do skrzynki małej	do każdego typu skrzynki małej	inox	
20. DASZEK	daszek osłonowy SD/SM	do każdego typu skrzynki	inox	
21. MASK SD-2SZ	maskownica do podwójnej skrzynki dużej zwykłej z dwoma wrzutami	SDZ-2SZ	inox	
22. MODUŁ sterujący B5	moduł sterujący B5	do każdego typu skrzynki z videodomofonem		

LAMPY

1.



2.



3.



4.



5.



6.



7.



8.



9.



10.



11.



KOD	OPIS	WYMIARY (mm)	KOLOR	CENA
1. 94327	lampa elewacyjna wbudowany LED, IP44, 3000K, 320 lm	103x58x75	antracyt	
2. 94328	lampa elewacyjna wbudowany LED, IP44, 3000K, 260 lm	128x58x75	antracyt	
3. 94329	lampa elewacyjna wbudowany LED, IP44, 3000K, 320 lm	103x58x75	biały	
4. 94330	lampa elewacyjna wbudowany LED, IP44, 3000K, 260 lm	128x58x75	biały	
5. 94383	lampa elewacyjna wbudowany LED IP44, 3000K, 500lm	62x103x58	antracyt	
6. 94382	lampa elewacyjna wbudowany LED IP44, 3000K, 500lm	103x62x58	antracyt	
7. 94331	Lampa elewacyjna GU10, IP44	163x73x110	srebrny	
8. 95388	Lampa solarna z czujnikiem zmierzchu IP44, 3000K, 6 lm	175x225x63	czarny	
9. 94396	Lampa elewacyjna z czujnikiem ruchu E27, IP44	327x210x173	ciemnoszary	
10. 94398	Lampa elewacyjna E27, IP44	327x210x173	ciemnoszary	
11. 94397	Lampa ogrodowa E27, IP44	500x173	ciemnoszary	

wejdź na stronę www.joniec.pl
lub
zeskanuj kod QR



CHEMIA | AKCESORIA DO BETONU



CHEMIA I AKCESORIA DO BETONU

NAZWA	OPAKOWANIE	CENA netto	CENA brutto
1. Farba do malowania i renowacji powierzchni betonowych (piaskowy, żółty, czarny, j.brqz, c.brqz, kremowy, stalowy)	1 L	30,07 zł	36,99 zł
2. Impregnat do ogrodzeń - PROTECT	5 L	160,97 zł	197,99 zł
3. Impregnat do ogrodzeń - hydrofobowy uniwersalny	5 L	90,21 zł	110,95 zł
4. Impregnat do ogrodzeń - koloryzujący (grafit, biały)	5 L	150,40 zł	184,99 zł
5. Klej - uszczelniacz do bloczków	300 ml	22,47 zł	27,64 zł
6. Klej - uszczelniacz do bloczków w folii*	600 ml	33,60 zł	41,33 zł
7. Preparat do usuwania wykwitów i nalotów	1 L	13,00 zł	15,99 zł
8. Preparat LBN - przeciwskurczowa domieszka do betonu	1 L	13,00 zł	15,99 zł
9. Kotwa chemiczna	300 ml	26,82 zł	32,99 zł
10. Folia IZOHAN do izolacji poziomej	15 kg	259,35 zł	319,00 zł
11. TESTER Impregnat do ogrodzeń - PROTECT	NOWOŚĆ 100 ml	7,50 zł	9,23 zł
12. TESTER Impregnat do ogrodzeń - hydrofobowy uniwersalny	NOWOŚĆ 100 ml	5,50 zł	6,77 zł
13. TESTER Impregnat do ogrodzeń - koloryzujący (grafit, biały)	NOWOŚĆ 200 ml	16,50 zł	20,30 zł
14. Rękaw polietylenowy do wypełnienia komór bloczków betonem	NOWOŚĆ	pobierz ze strony www.joniec.pl	
15. Kolana spawalniące do pompy do betonu	NOWOŚĆ	pobierz ze strony www.joniec.pl	

* produkt wymaga specjalistycznego wyciskacza do mas uszczelniających

INFORMACJE LOGISTYCZNE

SYSTEM	KOD	WAGA (KG)	ILOŚĆ NA PALECIE (SZT./KPL) Podane ilości dotyczą palet 80x120cm
OGRODZENIA ŁUPANE GORC®			
GORC® GL22	GU+GA	18	70
GORC® GL22	GM	18	70
GORC® GL22	GP	6,3	170
GORC® GL38	GUD+GAD	24,7	42
GORC® GL38	GMD	24,7	42
GORC® Top	GTS38	21,5	42
GORC® Top	GTM38	22	42
GORC® Top	GTP	6,3	170
OGRODZENIA MODUŁOWE ROMA			
ROMA Classic	BRDM	24,6	36
ROMA Classic	BRSM (onyx, gagat, topaz)	22,5	48
	BRSM (biały)	24,5	60 (100x120)* - pakowanie standardowe 48 (80x120)* - pakowanie do przesyłek kurierskich
ROMA Horizon	BH20	23,3	60 (100x120)* - pakowanie standardowe
			48 (80x120)* - pakowanie do przesyłek kurierskich
ROMA Horizon	BH28	27,5	40 (100x120)* - pakowanie standardowe
			36 (80x120)* - pakowanie do przesyłek kurierskich
ROMA Perfect	RP20	23,3	48
ROMA Mega	RM19	47,5	18
ROMA Mega	RM28	57	12
ROMA Diamond	RD20	22,3	48
ELEMENTY OGRODZENIOWE KOMBO			
KOMBO	KO_TIDE	9,4	128
KOMBO	KO_SEA	19	64

* wymiary palet

INFORMACJE LOGISTYCZNE

SYSTEM	KOD	WAGA (KG)	ILOŚĆ NA PALECIE (SZT./KPL) Podane ilości dotyczą palet 80x120cm
DASZKI BETONOWE			
GORC® GL22	CSBNR	14	38
GORC® GL22	CBG	7,1	126
GORC® GL22	CPGS	16	72
GORC® GL22	CPGM	18	66
GORC® GL38	CSDR	24,9	24
GORC® GL38	CPDD	26,9	26
GORC® GL38	CPGMD	29,2	40
GORC® GL38	CPGSD	25,4	48
GORC® Top	CPGTS43	24,4	48
GORC® Top	CPGTM27	18	66
GORC® Top	CPGTM43	28,3	40
ROMA Classic	CRDM	15,5	78
ROMA Classic	CRSM	11,3	96
ROMA Horizon	CH20	11,3	96
ROMA Horizon	CH28	16,7	72
ROMA Perfect	CRP20	11,3	96
ROMA Mega	CRM19	23	48
ROMA Mega	CRM28	33,5	32
ROMA Diamond	CRD20	11,3	96
RIO	CR	17,7	54
KOMBO	DKO	8,2	100
PALISADY OGRODOWE			
MOGIELICA	20MN	4,1	288
MOGIELICA	30MN	6,1	192
MOGIELICA	56MN	11,6	96
MOGIELICA	60MP	12,25	96

INFORMACJE LOGISTYCZNE

SYSTEM	KOD	WAGA (KG)	ILOŚĆ NA PALECIE (SZT./KPL) Podane ilości dotyczą palet 80x120cm
PALISADY OGRODOWE			
STONE	PL19	4	288
STONE	PL34	7	180
STONE	PL50	10	120
STONE	PLL	5,25	220
STONE	PLM	3,5	324
OBRZEŻE	PL38	7,5	170
ELEWACJE TOM			
TOM	T20	18	60
TOM	T10	12	120
TOM	T20N	19	60
TOM	T10N	9,63	120
PODMURÓWKI PREFABRYKOWANE			
ŁĄCZNIKI	ŁDP20	10,3	120
ŁĄCZNIKI	ŁDN20	14,2	75
ŁĄCZNIKI	ŁDP25	12,4	96
ŁĄCZNIKI	ŁDN25	18,6	60
ŁĄCZNIKI	ŁDP30	14,6	72
ŁĄCZNIKI	ŁDN30	21,6	45
DESKI	DX20/249	61	28
DESKI	DX30/249	90	13
DESKI	DOPL25/247	59	26
DESKI	DOX20/200	32	39
DESKI	DOX20/247	43	39

INFORMACJE LOGISTYCZNE

SYSTEM	KOD	WAGA (KG)	ILOŚĆ NA PALECIE (SZT./KPL) Podane ilości dotyczą palet 80x120cm
PŁYTKI ELEWACYJNE PIANO			
PIANO	PP	13,2/opak.	90 opak.
ELEMENTY SKARPOWE RIO			
RIO	RIO10	16,3	80
RIO	RIO20	32,1	40
GAZONY			
MOONFLOR	DM	25	40
MOONFLOR	DMP	12	72
PROFLOR	DK40	24,8	36
PREFABRYKAT BETONOWY			
PREFABRYKAT BETONOWY	SD	64	27
KOSTKA ŁUPANA			
KOSTKA	KOST		1 big bag = 1 tona
CHODNIK ŁUPANY			
CHODNIK ŁUPANY	BRUK38	7,5	170

INSTRUKCJA BUDOWY OGRODZENIA

Ogrodzenie powinno być budowane zgodnie z zasadami sztuki budowlanej oraz z przepisami Ustawy Prawo Budowlane. Informacje zawarte w niniejszym poradniku są ogólnymi wytycznymi i zaleceniami. W przypadku projektowanych ogrodzeń priorytetowo trzeba brać pod uwagę zalecenia i wytyczne konstruktora. Za całość prac odpowiada inwestor oraz wykonawca, który powinien posiadać odpowiednie kwalifikacje i uprawnienia.

1. Wykop pod fundament
2. Fundament i zbrojenie
3. Hydroizolacja
4. Drenaż - teren płaski
5. Drenaż - teren pochyły
6. Układanie bloczków i klejenie
7. Zalewanie bloczków betonem
8. Pielęgnacja betonu
9. Montaż daszków
10. Uszczelnianie klejem JONIEC
11. Impregnacja
12. Mocowanie furki, bramy
13. Zabezpieczenie przed zabrudzeniem

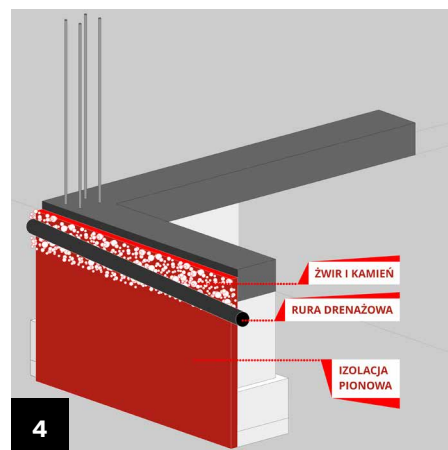
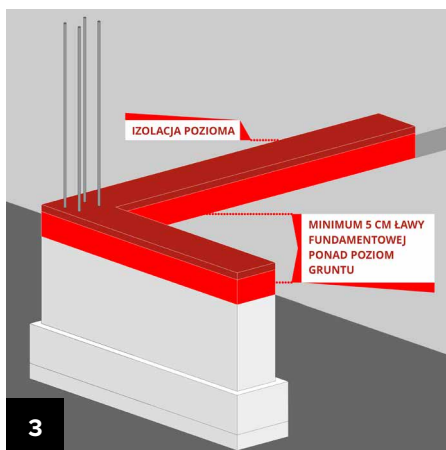
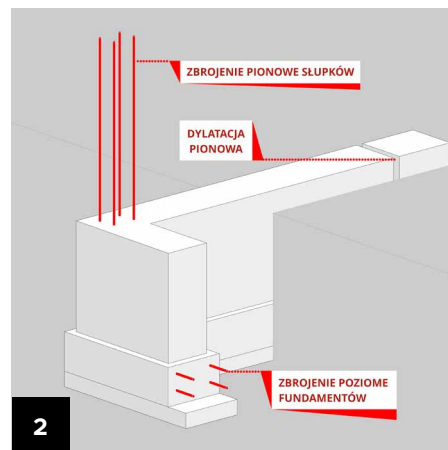
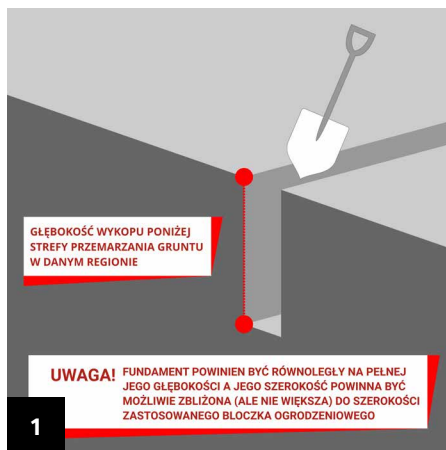

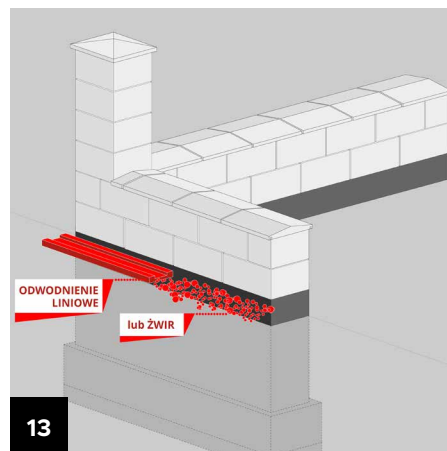
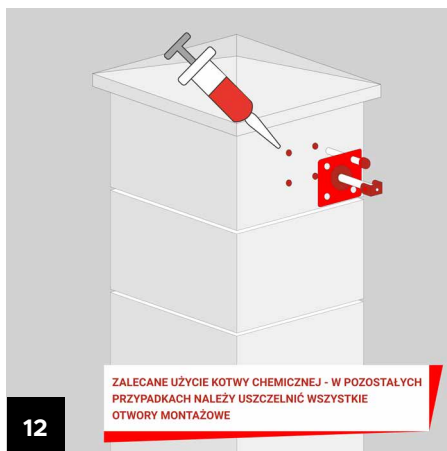
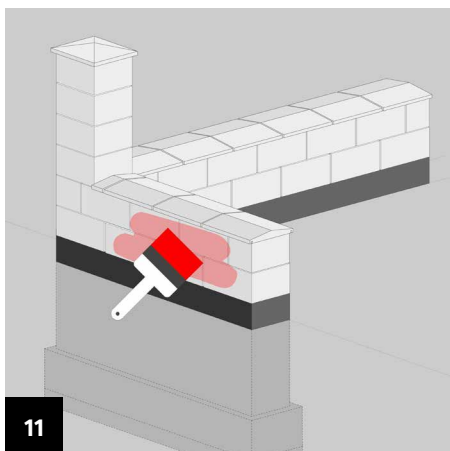
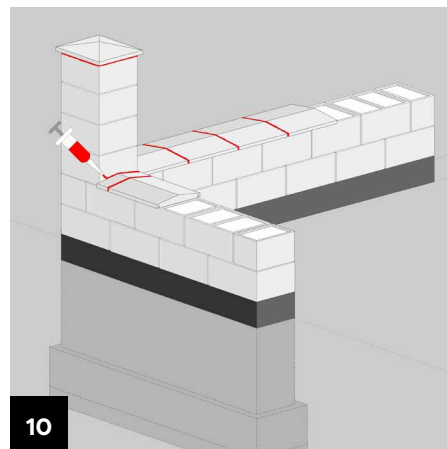
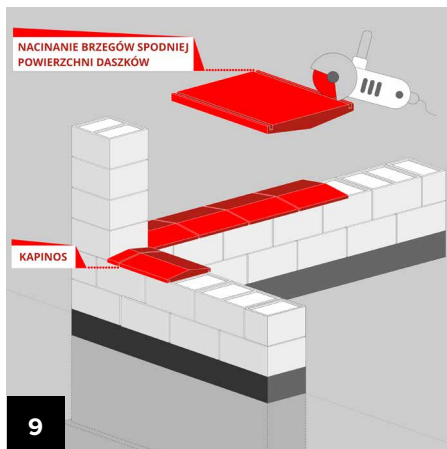
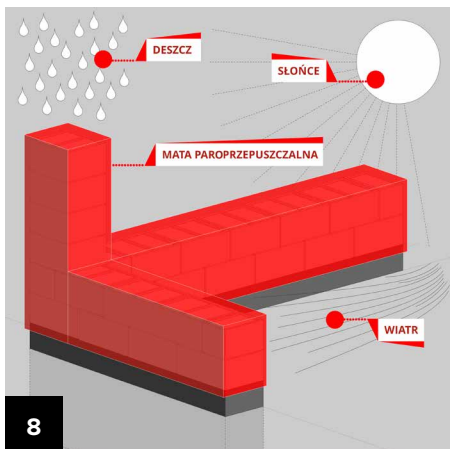
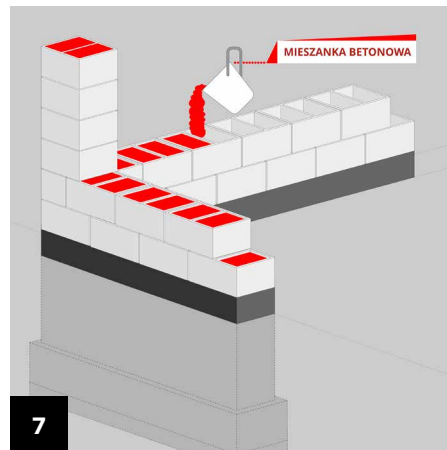
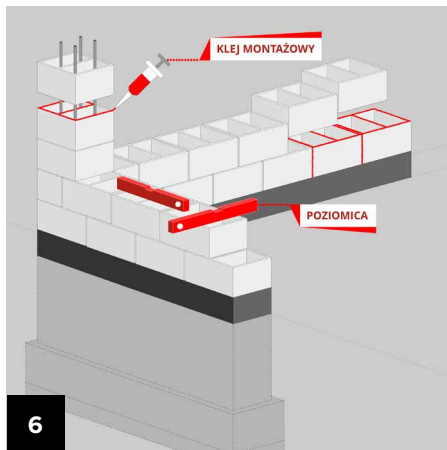
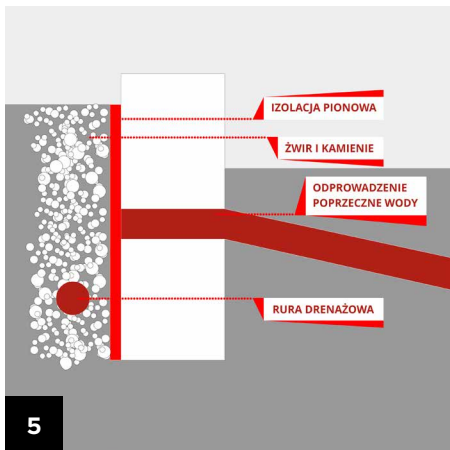



I. OKREŚLENIA UŻYTE W OGÓLNYCH WARUNKACH SPRZEDAŻY ROZUMIANE SĄ W NASTĘPUJĄCY SPOSÓB:

1. OWS – Ogólne Warunki Sprzedaży stanowiące wzorzec umowy powszechnie stosowany w obrocie handlowym przez Producenta;
2. Cennik – aktualny standardowy cennik dla Wyrobów sporządzony przez Producenta.
3. Produkty – wyroby produkowane przez Producenta oraz inne wyroby handlowe znajdujące się w jego ofercie;
4. Producent – Firma PUH „JONIEC”, Mieczysław Joniec, 34-650 Tymbark 109, NIP 7371000914, REGON 490711307, nr tel./fax.: 18 332 53 90, adres poczty elektronicznej: joniec@joniec.pl, adres strony internetowej: <http://www.joniec.pl>
5. Sprzedający – Producent o ile świadczy sprzedaż lub każdy inny podmiot dokonujący w danym przypadku sprzedaży Produktu.
6. Kupujący – osoba fizyczna, osoba prawna, jednostka organizacyjna nie posiadająca osobowości prawnej składająca zamówienie lub nabywająca Produkty Sprzedającego na swój własny użytek lub celem dalszej odsprzedaży.
7. Strony – Producent, Sprzedający i Kupujący.
8. Konsument – w rozumieniu art. 221 ustawy określonej w pkt. 9 – Kupujący będący osobą fizyczną dokonyującą ze Sprzedającym czynności prawnej niezwiązanej bezpośrednio z wykonywaną przez Kupującego działalnością gospodarczą lub zawodową.
9. Kodeks cywilny – ustawa z 23 kwietnia 1964r. kodeks cywilny.
10. Regulacje konsumenckie – ustawa powołana powyżej w pkt. 9, jak również przepisy powszechnie obowiązującego prawa regulujące uprawnienia konsumenta w sprzedaży towarów i usług,
11. Kodeks postępowania cywilnego – ustawa z 17 listopada 1964r. kodeks postępowania cywilnego.

II. ZASADY OGÓLNE ZAWIERANIA I WYKONYWANIA UMÓW SPRZEDAŻY, REALIZACJI ZAMÓWIEŃ ORAZ PODSTAWOWE ZASADY ODPOWIEDZIALNOŚCI STRON

1. OWS kształtują ogólne warunki umowy w rozumieniu art. 384 kodeksu cywilnego i stanowią one integralną część umów zawieranych przez Sprzedającego oraz wiązą Strony, o ile nie postanowią one inaczej. W umowach z udziałem Konsumentów stosuje się postanowienia OWS, jak również przepisy regulacji konsumenckich, z zastrzeżeniem, że jeżeli bezwzględnie obowiązujące przepisy regulacji konsumenckich, kształtują inaczej prawa i obowiązki Konsumenta w relacjach ze sprzedającym aniżeli określono w postanowieniach OWS – stosuje się te przepisy.
2. OWS są podane do publicznej wiadomości poprzez zamieszczenie na stronie internetowej Producenta oraz w biurze sprzedaży Sprzedającego.
3. Zawarcie umowy sprzedaży następuje poprzez złożenie zamówienia przez Kupującego w formie pisemnej lub elektronicznej i przyjęcie oraz potwierdzenie zamówienia przez Sprzedającego. Zawarta przez Kupującego umowa jest jednocześnie akceptacją OWS. Wszelkie informacje na temat produktów i Warunków Sprzedaży dostępne są u Sprzedającego oraz na stronie internetowej Producenta.
4. Terminy realizacji zamówień są zależne od harmonogramu produkcji Producenta i dostępności Produktów na stanach magazynowych. Strony mogą dopuścić szczególne terminy realizacji na mocy indywidualnych porozumień, w tym porozumień ramowych. Terminy produktów oznaczonych w Cenniku Producenta symbolem „*” mogą zostać wydłużone ponad termin określony podczas składania zamówienia i potwierdzenia zamówienia. Producent zastrzega sobie prawo odmowy realizacji zamówienia (w całości lub części) jeżeli jego przedmiotem są produkty oznaczone symbolem „***”.
5. Zmiany umów dokonywane przez Strony, w związku z realizacją umowy powinny być, pod rygorem nieważności sporządzone w formie pisemnej.
6. Cena Produktów ustalana jest na podstawie cennika Sprzedającego aktualnego na dzień sprzedaży. Sprzedający zastrzega sobie prawo udzielania upustów, rabatów jak również organizowania akcji sprzedażowych i promocji, każdorazowo podając informacje w przedmiocie podjęcia powyższych działań do wiadomości poprzez publikację na jego stronie internetowej. Dodatkowo Sprzedający zastrzega sobie prawo stosowania tzw. polityki prokonsumenckiej opartej na specjalnych warunkach cenowych.
7. Cena Produktów obejmuje ich załadunek wózkami widłowymi przez Sprzedającego, na środki transportu przystosowane do załadunku i przewożenia Produktów.
8. Dokument sprzedaży (faktura lub rachunek) zostaje wystawiony przez Sprzedającego Kupującemu z określeniem terminu i sposobu płatności należności za Produkty. Za dzień zapłaty Strony przyjmują datę wpływu środków pieniężnych na rachunek bankowy, lub do kasy Sprzedającego. W przypadku, gdy Kupującym jest Konsument, chcąc otrzymać fakturę winien zgłosić to Sprzedającemu przed zawarciem transakcji.
9. W przypadku opóźnienia płatności, Sprzedającemu przysługuje prawo naliczenia odsetek ustawowych za opóźnienie, a w razie, gdy podmiotem pozostającym w opóźnieniu w płatności jest przedsiębiorca, Sprzedającemu służy prawo naliczenia odsetek ustawowych za opóźnienie w transakcjach handlowych.
10. Po upływie terminu płatności Sprzedający ma prawo wstrzymać wydawanie Produktów Kupującemu objętych umową sprzedaży, a wszelkie niezrealizowane płatności na rzecz Sprzedającego stają się natychmiast wymagalne. Sprzedający nie ponosi odpowiedzialności za ewentualne szkody, jakie mogą powstać w majątku Kupującego, jego kontrahentów lub osób trzecich w razie wstrzymania wydawania Produktów, realizacji dalszych dostaw, postawienia w stan wymagalności wiarytelności lub skorzystania przez Sprzedającego z innych uprawnień przewidzianych w OWS lub przysługujących na mocy obowiązującego prawa.
11. Własność Produktu przechodzi na rzecz Kupującego z chwilą zapłaty całkowitej ceny. Jeżeli Kupujący nie dokona zapłaty ceny w określonym terminie, wówczas Sprzedający ma prawo żądać zwrotu Produktu od Kupującego, za który nie została jeszcze uiszczona całkowita cena. Sprzedający może również żądać odszkodowania, jeżeli Produkty zostały, zamontowane, użyte lub uszkodzone.
12. Sprzedający może powstrzymać się ze spełnieniem świadczenia, jeżeli po zawarciu umowy sprzedaży dowiedział się o złej sytuacji finansowej Kupującego, która może uzasadniać ocenę, iż nie dokona on zapłaty za dostarczone Produkty lub zapłata będzie dokonana z opóźnieniem. Sprzedający może także żądać dokonania przedpłaty za zamówione Produkty w wysokości 100% ceny towaru, lub odstąpić od umowy, jak też odmówić zawarcia umowy jeżeli Kupujący nie wywiązał

- się z zobowiązań wynikających z poprzednich umów, w szczególności gdy:
- Kupujący wcześniej nie dotrzymał terminów płatności,
 - istnieją podstawy do wytoczenia przez Sprzedającego powództwa o zapłatę przeciwko Kupującemu albo Sprzedająca wszczął przeciwko Kupującemu postępowanie o zapłatę na drodze sądowej w związku z niewywiązaniem się przez Kupującego z obowiązków umownych wobec Sprzedającego,
 - Kupujący złożył wniosek do sądu powszechnego o ogłoszenie upadłości, bądź jest wobec niego prowadzone postępowanie restrukturyzacyjne,
 - majątek kupującego został postawiony w stan likwidacji.
- W chwili odbioru Produktów przez Kupującego, Produkty winny być sprawdzone przez Kupującego pod względem ilościowym oraz jakościowym a Kupujący ma obowiązek niezwłocznego zgłoszenia wszelkich widocznych braków lub wad Produktów albo ich opakowania pod rygorem utraty uprawnień gwarancyjnych, o jakich mowa w rozdz.III.
 - W sytuacji, gdy Produkty są dostarczane przez Sprzedającego do miejsca wskazanego przez Kupującego, a miejsce wydania Produktów jest inne niż siedziba Sprzedającego, Kupujący zobowiązany jest do odbioru jakościowego i ilościowego Produktów po zakończonym transporcie i ewentualnym rozładunku realizowanym przez Sprzedającego.
 - Kupujący, który dokonuje odbioru Produktów własnym transportem lub za pośrednictwem zewnętrznego przewoźnika odpowiada za przypadkowe uszkodzenie lub utratę Produktu z chwilą wydania rzeczy Kupującemu realizującemu transport własnym staraniem lub przewoźnikowi. Kupujący będący Konsumentem, odpowiada za przypadkowe uszkodzenie lub utratę Produktu z chwilą wydania rzeczy przewoźnikowi, na wybór którego Sprzedający nie miał wpływu. Kupujący w takim przypadku odpowiada między innymi za właściwe zabezpieczenie ładunku poprzez stosowanie ograniczników przesuwu palet oraz pasów zaciskowych. Ewentualne szkody powstałe w wyniku niewłaściwego transportu, rozładunku oraz magazynowania nie obciążają Sprzedającego.
 - Kupujący, który nie dokonuje odbioru Produktów osobiście własnym transportem a czyni to za pośrednictwem wybranego przez siebie przewoźnika, zobowiązany jest przekazać Sprzedającemu przed odbiorem podpisane upoważnienie do odbioru zawierające następujące dane: imię i nazwisko kierowcy, serię i numer dokumentu tożsamości, numer rejestracyjny pojazdu, numer i datę zamówienia. Kierowca powinien być uprzedzony o obowiązku wylegitymowania się dowodem tożsamości na żądanie Sprzedającego względnie także okazania upoważnienia. Upoważnienie powinno być podpisane przez Kupującego lub osobę uprawnioną do składania oświadczeń woli w imieniu Kupującego. Sprzedający ma prawo odmówić wydania Produktów osobie nieposiadającej wymaganego upoważnienia, co zwalnia go z jakiegokolwiek odpowiedzialności za szkody poniesione przez Kupującego lub osoby trzecie z tego tytułu.
 - W przypadku, gdy Producent lub Sprzedający przyjmuje na siebie obowiązek dostarczenia Produktów do miejsca wskazanego przez Kupującego, Kupujący winien zapewnić, że we wskazanej przez niego lokalizacji znajduje się dogodny dostęp do miejsca dostawy uwzględniając fakt, iż miejsce to winno być dogodne dla pojazdu o masie przekraczającej 3,5 tony. Poprzez dogodny dostęp należy rozumieć utwardzoną drogę a także utwardzone miejsce rozładunku. Kupujący akceptuje w tym przypadku spoczywający na nim obowiązek wykonania rozładunku, a także zobowiązuje się do zapewnienia w miejscu rozładunku jego osoby albo osoby posiadającej upoważnienie do odbioru Produktów, a w przypadku braku takiej osoby Producent lub Sprzedający ma prawo wydać Produkty osobie, która zobowiąże się do ich przyjęcia w imieniu Kupującego na jego koszt i niebezpieczeństwo. Ryzyko związane z wydaniem Produktów obciąża w tej sytuacji Kupującego. Sprzedający nie ponosi odpowiedzialności za ewentualne szkody powstałe z tytułu niedostarczenia lub nieterminowego dostarczenia Produktów Kupującemu w przypadku niespełnienia obowiązków określonych treścią niniejszego postanowienia, w szczególności braku zapewnienia dogodnego dostępu do miejsca dostawy. W przypadku, gdy Kupujący złożył zapewnienie w przedmiocie istnienia dogodnego dostępu do miejsca dostawy, jest odpowiedzialny za wszelkie szkody i koszty powstałe u Sprzedającego w toku dostawy, w razie gdy zapewnienia te okazały się nieprawdziwe.
 - W chwili odbioru Produktów przez Kupującego wszelkie ryzyko oraz niebezpieczeństwo przypadkowej utraty lub uszkodzenia Produktów przechodzi na Kupującego. Sprzedający nie ponosi odpowiedzialności za niewłaściwe składowanie Produktów.
 - Zamówiony i dostarczony Produkt wolny od wad nie podlega zwrotowi.
 - Strony niniejszym wyłączają rękojmię za wady w rozumieniu art.556 i nast. kodeksu cywilnego.
Nie dotyczy to umowy sprzedaży zawartej przez Producenta z Konsumentem.
 - Wszelkie zamówienia złożone przez Kupującego partiami do łącznej wagi 24 ton, muszą być potwierdzone przez Kupującego w ciągu max. 14 dni. Po tym terminie Sprzedający ma prawo anulować zamówienie, i nie ponosi odpowiedzialności za poniesione z tego tytułu straty.
 - Sprzedający nie ponosi odpowiedzialności, za skutki wynikające z podania przez Kupującego niewłaściwych danych w zamówieniu, danych uniemożliwiających lub utrudniających poprawną realizację zamówienia.

III. GWARANCJA I REKLAMACJE GWARANCYJNE

- Okres gwarancji na Produkty Sprzedającego będące wyrobami betonowymi wynosi 5 lat od daty ich zakupu przez Kupującego. W odniesieniu do pozostałych Produktów Sprzedającego okres gwarancji oraz warunki gwarancji wynikają z właściwego dokumentu gwarancyjnego wystawionego przez ich Producenta. Po upływie okresów objętych treścią niniejszego postanowienia gwarancja wygasa.
- Kupujący nabywa uprawnienia z tytułu gwarancji pod warunkiem pełnej i terminowej zapłaty za Produkty, z zastrzeżeniem postanowień rozdz.II pkt. 11.
- Kupujący, z zastrzeżeniem pkt. 4, powinien nie później niż w terminie 7 dni od daty stwierdzenia wady, złożyć reklamację pod rygorem utraty uprawnień z tego tytułu. Zgłoszenie reklamacji następuje poprzez wysłanie karty gwarancyjnej oraz karty zgłoszenia reklamacyjnego wraz z odpowiednimi załącznikami :
 - drogą elektroniczną na adres reklamacje@joniec.pl,
 - drogą pocztową z dopiskiem REKLAMACJA na adres Producenta,
 - w formie pisemnej w siedzibie Sprzedawcy,Zgłoszenie reklamacyjne następuje również poprzez wypełnienie i przesłanie Karty Zgłoszenia Reklamacyjnego znajdującej się na stronie Producenta www.joniec.pl. Kartę zgłoszenia reklamacyjnego można pobrać ze strony www.joniec.pl lub wysyłając wiadomość elektroniczną na adres reklamacje@joniec.pl.
- W przypadku reklamacji, jej zgłoszenie może nastąpić:
 - dla reklamacji ilościowych wynikających z błędnego załadunku Produktu – najpóźniej w dniu następnym po rozładunku Produktu,

- b) dla reklamacji jakościowych wynikających ze szkód powstałych w czasie transportu – najpóźniej w dniu rozładunku Produktu,
- c) dla reklamacji ilościowych i jakościowych, innych niż określone powyżej w postanowieniu zawartym w lit.a)-b) – najpóźniej w terminie, o jakim mowa w pkt.3 powyżej.
5. Sprawdzenia towaru należy dokonać w obecności przewoźnika. W przypadku stwierdzenia uszkodzeń należy sporządzić dokumentację fotograficzną w celu ich udokumentowania.
 6. Z zastrzeżeniem postanowienia pkt. 3-4 niniejszego rozdziału, w przypadku stwierdzenia wad lub braków podczas rozładunku – pod rygorem utraty prawa do złożenia reklamacji - Kupujący jest zobowiązany do umieszczenia stosownej adnotacji na liście przewozowym potwierdzonej przez kierowcę przewoźnika realizującego dostawę, oraz domagać się od przewoźnika sporządzenia protokołu wraz z opisem rodzaju oraz ilości wad lub brakujących Produktów, ich elementów lub ubytków w zakupionym Produkcie w stosunku do treści zamówienia (stwierdzenie braku lub uszkodzenia).
 7. W przypadku, gdy Kupujący przyjął towar, nie sprawdziwszy w obecności przewoźnika jego stanu, oraz ilości, albo nie zgłosiwszy przewoźnikowi zastrzeżeń wskazujących rodzaj braku lub uszkodzenia – domniemywa się, że otrzymał on towar w stanie opisanym w dokumencie WZ.
 8. Warunkiem rozpatrzenia reklamacji jest przedstawienie przez Kupującego:
 - a) reklamacji na piśmie, za pośrednictwem poczty elektronicznej lub formularza on-line znajdującego się na stronie www.joniec.pl,
 - b) karty zgłoszenia reklamacyjnego,
 - c) karty gwarancyjnej Produktów o ile została wydana,
 - d) zdjęć przedstawiających wady lub uszkodzenia Produktów,
 - e) dokumentu zakupu Produktów,
 - f) etykiety zawierającej kod kreskowy i numer palety,
 - g) etykiet lub instrukcji dołączonych do Produktów zawierających datę produkcji i pakowania,
 - h) dokumentów zakupu materiałów użytych do zabudowy i montażu Produktów Producenta (dotyczy zabudowanych Produktów).
 9. W ciągu 14 dni od daty otrzymania przez Sprzedającego karty zgłoszenia reklamacyjnego, zostanie rozpoczęta procedura reklamacyjna reklamowanych Produktów. W przypadku uznania reklamacji warunki jej usunięcia będą określone na piśmie lub drogą elektroniczną.
 10. Jeżeli Sprzedający uzna reklamację za uzasadnioną, dokona naprawy Produktów lub zaproponuje obniżenie ceny Produktów, przy czym propozycja ta jest wiążąca. Jeżeli natomiast powyższe jest niemożliwe – dokona wymiany Produktów lub zaoferuje obniżenie ceny, w szczególności wówczas, gdy wymiana lub naprawa Produktów jest niemożliwa albo wiąże się ze znacznymi kosztami lub innymi niedogodnościami, a wada Produktów jest nieistotna. W ostatnim przypadku Kupujący może żądać zwrotu kwoty tyt. ceny stanowiącej różnicę pomiędzy wartością Produktów wolnych od wad a wartością Produktów wadliwych. W razie wymiany, Produkty wadliwe stają się własnością odpowiednio Sprzedawcy lub Producenta.
 11. Sprzedający nie ponosi odpowiedzialności za wady i uszkodzenia Produktów, powstałe w wyniku:
 - a) niewłaściwego i niezgodnego z zasadami sztuki budowlanej montażu zakupionych Produktów,
 - b) niewłaściwego zaprojektowania ogrodzenia lub montażu Produktów w sposób niezgodny z instrukcjami lub zaleceniami Producenta,
 - c) zastosowania niewłaściwych materiałów, oraz technologii do montażu Produktów,
 - d) niezastosowania się do przygotowanej przez Producenta Instrukcji Budowy Ogrodzenia, zaleceń Sprzedającego co do sposobu montażu, izolacji, impregnacji, pielęgnacji i zabezpieczeń Produktów,
 - e) stosowania bezpośrednio na Produkt środków odladzających,
 - f) zastosowania nieodpowiedniej klasy ekspozycji betonu użytego do montażu Produktów;

Przez **KLASĘ EKSPOZYCJI BETONU strony rozumiej klasę minimum XF1 (C30/37)**. Oddziaływania środowiska są sklasyfikowane jako klasy ekspozycji. Wybór klas ekspozycji dostosować do warunków występujących w miejscu użycia betonu. Zgodnie z polską normą PN-EN 206+A1:2016-12 beton używany do zabudowy Produktów firmy JONIEC® powinien odpowiadać minimum klasie ekspozycji XF1 (C30/37) z wszystkimi konsekwencjami co do wymogów składu betonu dla tej klasy ekspozycji;

 - g) niewłaściwego użytkowania, niezgodnego z przeznaczeniem i właściwościami zakupionych Produktów,
 - h) niewłaściwego składowania, magazynowania lub transportu zakupionych Produktów,
 - i) siły wyższej tj. w szczególności klęsk żywiołowych i innych nieprzewidywalnych wypadków losowych,
 - j) niewłaściwego doboru Produktów do rodzaju terenu i wielkości obciążeń.
 - k) impregnacji produktów podczas nieodpowiednich warunków atmosferycznych,
 12. Sprzedający nie ponosi odpowiedzialności za pęknięcia i inne uszkodzenia Produktów powstałe po ich zabudowie, pozostające w związku z:
 - a) wykonaniem prac budowlano-montażowych w sposób niezgodny z zasadami sztuki budowlanej,
 - b) niezastosowaniem się do przygotowanej przez Producenta Instrukcji Budowy Ogrodzenia lub jakimkolwiek odstępstwem od postanowień tej instrukcji,
 - c) niezastosowaniem się do zaleceń Sprzedającego co do jakości i sposobu transportu betonu lub odstępstwem od tych zaleceń, jeżeli beton jest dostarczany z wytwórni,
 - d) wykonaniem betonu w wytwórni lub na miejscu budowy niezgodnie z normą PN-EN 206+A1:2016-12 Beton - Wymagania, właściwości, produkcja i zgodność,
 - e) zabudową mieszanki betonowej dostarczonej z wytwórni betonu lub przygotowanej na miejscu budowy po upływie 40 minut od momentu jej przygotowania (wyprodukowania)
 - f) niezastosowaniem się do zaleceń co do czasu wykorzystania betonu dostarczonego z wytwórni lub przygotowanego na miejscu budowy,
 - g) niezastosowaniem się do zaleceń co do sposobu zalewania betonem Produktów wykorzystywanych do budowy ogrodzenia,
 - h) niewykonaniem lub nie należywym wykonaniem procesu pielęgnacji betonu wykorzystanego do zalewania Produktów, w szczególności w początkowej fazie jego dojrzewania.
 13. W przypadku stwierdzenia wad lub niezgodności z umową w Produktach przed montażem, Kupujący nie powinien rozpoczynać prac montażowych, ale winien o tym fakcie niezwłocznie powiadomić Sprzedającego. W przypadku stwierdzenia wad Produktów lub niezgodności z umową w czasie montażu, Kupujący jest

zobowiązany do wstrzymania się z dalszą zabudową, jak również do zabezpieczenia Produktów przed zniszczeniem oraz niezwłocznego poinformowania Sprzedającego. Rozpoczęcie montażu lub jego kontynuacja pomimo ujawnienia wad lub stwierdzenia niezgodności z umową spowoduje utratę uprawnień reklamacyjnych w odniesieniu do Produktu.

14. W przypadku ujawnienia po rozładunku widocznych wad Produktów lub niezgodności z umową i zabudowaniu ich przez Kupującego, Sprzedający nie ponosi odpowiedzialności z tytułu kosztów związanych z demontażem i ponownym zabudowaniem Produktów.
15. Sprzedający zwolniony jest z odpowiedzialności za wady Produktów lub niezgodności z umową, jeśli Kupujący w chwili ich zakupu lub wydania wiedział o wadach lub o niezgodności.

16. Gwarancją nie są objęte Produkty sprzedawane jako pozagatunkowe.

17. Nie są traktowane jako wady, dopuszczone przez właściwe normy i dokumenty odniesienia oraz nie stanowią o niezgodności z umową:

- a) odchyłki w wymiarach i wygładzie Produktów zgodnie z obowiązującymi w dacie sprzedaży normami,
- b) wykwitły wapniowe w postaci nalotów na powierzchniach Produktów;

NALOTY – wykwitły wapniowe są w betonie zjawiskiem naturalnym i przejściowym, które powinny zanikać z czasem. Bardzo duże znaczenie ma sposób montażu Produktów. Zastosowanie odpowiedniej klasy ekspozycji betonu, jak również odpowiedniego składu betonu (materiałów użytych do jego produkcji), którym zalewane będą Produkty oraz zabezpieczenie ich przed wilgocią (izolacja pozioma, zabezpieczenie daszków, impregnacja), wykonanie należytej pielęgnacji, wpływa na zmniejszenie możliwości wystąpienia wykwitów, które nie są podstawą reklamacji.

c) naturalne zmiany w kolorystyce Produktów pod wpływem ich użytkowania;

Nieznaczne różnice kolorystyczne spowodowane warunkami dojrzewania Produktów, zmiennością składników tj. cementu, kruszywa, ich koloru, zmiennym wskaźnikiem wodno-cementowym nie stanowią podstaw do reklamacji;

d) ewentualne włoskowate mikropęknięcia powierzchniowe, powstałe w wyniku skurczów związanych z dojrzewaniem Produktów;

e) straty powstałe na skutek zabudowy niedojrzałych Produktów;

f) odchyłki w strukturze, powierzchni i kolorach uwarunkowane procesem produkcyjnym Produktów oraz naturalną zmiennością uziarnienia i kolorystyki kruszywa i innych surowców, stosowanych do wytwarzania produktów w różnym okresie czasu; dotyczy to również zmienności barw zachodzących w procesie eksploatacji Produktu lub jego składowania;

Elementy łupane są poddane procesowi łamania i obróbki betonu. Każdy element jest niepowtarzalny, a jego różne powierzchnie są naturalnym elementem tego procesu i nie stanowią podstaw do reklamacji. Analogicznie – niepowtarzalność produktów cechuje wyroby powstałe w procesie tzw. 'scretchowania', co generuje różnorodność powierzchni wyrobów stanowiącą naturalny wynik tego procesu i nie jest traktowana jako wada;

g) różnice w kolorystyce w pojedynczych elementach „MULTI-KOLOR”[®] wynikające z zamierzonego celu produkcyjnego uzyskania efektu przebarwienia (zaleca się budowę zgodnie z instrukcją i zasadą: „mieszania 3 palet”),

h) różnice w kolorze oraz fakturze spowodowane zastosowaniem różnych technologii produkcji poszczególnych grup Produktów,

i) niewielkie zatarcia powierzchni Produktów powstałe podczas procesu produkcyjnego,

j) ubytki w narożach, powierzchniach i krawędziach produktów spowodowane zamierzonym procesem postarzania części Produktów,

k) łuszczenie powierzchni podmurówek wynikające z procesu produkcji i użytkowania,

l) podcięcia technologiczne występujące na ścianach bloczków jako naturalny rezultat procesu produkcji.

18. Wszelkie zgłaszane roszczenia w ramach reklamacji dotyczących wad jakościowych, mogą być weryfikowane jedynie pod warunkiem zachowania odpowiedniej odległości min. 2 metry od Produktu, wg. obowiązujących przepisów.

19. W razie uznania reklamacji przez Sprzedającego jako zasadnej, Strony ponoszą w równych częściach koszty zwrotu Produktu do siedziby Producenta lub innego miejsca zakupu, jak też koszty wymiany Produktu na wolny od wad.

20. Postanowienia w zakresie gwarancji nie uchybiają uprawnieniom Kupującego będącego Konsumentem wynikającym z rękojmi w rozumieniu art. 556 kodeksu cywilnego, a także innych powiązanych regulacji prawnych, w tym Regulacji konsumentkich.

IV. OPAKOWANIA

1. Produkty są pakowane na paletach transportowych stanowiących opakowanie wielorazowe lub jednorazowe. Dopuszcza się także pakowanie Produktów w tzw. 'Big-Bagach'.
2. Koszt palet jednorazowych jest wliczony w cenę Produktu. Kupujący nie nabywa prawa do ich odsprzedaży Sprzedającemu.
3. Koszt palet wielorazowych jest uwzględniany w należności wynikającej z dokumentu sprzedaży wystawianego na rzecz Kupującego.
4. Sprzedający w miarę posiadanych możliwości i zapotrzebowania może odkupić od Kupującego nieuszkodzone palety wielorazowe w terminie do 6 miesięcy od daty ich wydania. Palety muszą być w takim przypadku zwrócone do magazynu Sprzedającego na koszt i ryzyko Kupującego. W przypadku przekroczenia terminu zwrotu Sprzedający ma prawo odmówić przyjęcia palet bez podania przyczyny.

V. ROZWIĄZANIE UMOWY

1. Z zastrzeżeniem przypadków określonych treścią przepisów kodeksu cywilnego oraz innych powiązanych regulacji prawnych, w tym Regulacji konsumentkich, Kupujący może odstąpić od umowy w przypadku zwłoki w realizacji zamówienia przekraczającej 30 dni i wynikłej z przyczyn leżących po stronie Sprzedającego, jeżeli Kupujący co najmniej raz wezwał na piśmie Sprzedającego do realizacji zamówienia w dodatkowo wyznaczonym terminie nie krótszym niż 14 dni.
2. Sprzedający ma prawo odstąpić od umowy w przypadku opóźnienia Kupującego w zapłacie lub zwłoki w odbiorze Produktów przekraczającej 14 dni.
3. Strony mogą odstąpić od umowy bez wyznaczenia dodatkowego terminu do spełnienia świadczenia, jeżeli jedna z nich oświadczy, że świadczenia swego nie spełni.

VI. SZCZEGÓLNE POSTANOWIENIA SPRZEDAŻY Z UDZIAŁEM KONSUMENTA

1. W przypadku sprzedaży z udziałem Konsumenta dokonanej poza lokalem przedsiębiorstwa Sprzedającego lub w ramach sprzedaży na odległość Kupujący ma prawo odstąpić od umowy bez podania przyczyn swej decyzji w terminie 14 dni od dnia wydania Produktu, a gdy umowa dotyczy wykonania usługi – w terminie 14 dni od dnia zawarcia umowy. Jeżeli przedmiot umowy jest wydawany osobno, partiami, lub w częściach Konsument swoje prawo wykonuje od dnia dostarczenia ostatniej z partii Produktu. Dla zachowania powyższego terminu wystarczającym jest wysłanie oświadczenia o odstąpieniu przed jego upływem. Zwrot należności za Produkt uiszczony przez Konsumenta następuje w terminie 14 dni od doręczenia zawiadomienia o odstąpieniu. Konsument ponosi bezpośrednie koszty zwrotu rzeczy.
2. W przypadku sprzedaży z udziałem Konsumenta dokonanej poza lokalem przedsiębiorstwa Sprzedającego lub w ramach sprzedaży na odległość Kupujący traci prawo odstąpienia od umowy jeżeli Sprzedający w pełni wykonał swoją usługę za wyraźną zgodą Konsumenta, który został poinformowany przed rozpoczęciem realizacji świadczenia, że po jego spełnieniu Konsument utraci prawo do odstąpienia od umowy, a także Konsument traci prawo do odstąpienia od umowy, gdy świadczenie Sprzedającego obejmowało wykonanie Produktu nieprefabrykowanego, wyprodukowanego wg specyfikacji Konsumenta lub służącego zaspokojeniu jego zindywidualizowanych potrzeb. Konsument traci powyższe uprawnienie również w pozostałych przypadkach określonych Regulacjami konsumentkimi.
3. W przypadku zawarcia umowy z Kupującym będącym Konsumentem, jeżeli Produkt jest niezgodny z umową lub wadliwy w roz. przepisów Kodeksu cywilnego, Kupujący może złożyć oświadczenie o obniżeniu ceny albo odstąpieniu od umowy, chyba że wada lub niezgodność z umową jest nieistotna lub Sprzedający niezwłocznie i bez nadmiernych niedogodności dla Kupującego wymieni wadliwy Produkt na wolny od wad, albo wadę lub niezgodność tą usunie, o ile Produkt ten nie był już uprzednio wymieniony lub naprawiony przez Sprzedającego albo Sprzedający nie uczynił zadość obowiązkowi wymiany Produktu na wolny od wad lub usunięcia wady.
Kupujący może także zamiast zaproponowanego przez Sprzedającego usunięcia wady lub niezgodności z umową żądać wymiany Produktu na wolny od wad albo zamiast wymiany Produktu żądać usunięcia wady, chyba że doprowadzenie Produktu do zgodności z umową w sposób wybrany przez Kupującego jest niemożliwe albo wymagałoby nadmiernych kosztów w porównaniu ze sposobem proponowanym przez Sprzedającego. Sprzedający odpowiada za niezgodność Produktu z umową zawartą z udziałem Konsumenta lub za wady Produktu sprzedanego i wydane Kupującemu, który jest Konsumentem, jeżeli niezgodność lub wadliwość została stwierdzona przed upływem 2 lat od wydania Produktu Kupującemu, z zastrzeżeniem iż Kupujący może zgłosić roszczenie o usunięcie wady lub wymianę Produktu na wolny od wad albo złożyć oświadczenie o odstąpieniu od umowy nie później niż z upływem 1 roku od dnia stwierdzenia wady. Termin 1 roku nie może zakończyć się przed upływem 2 lat od dnia wydania Produktu.
Dla zachowania terminu wystarczającym jest dokonanie zawiadomienia przed jego upływem w dowolnej formie. Brak odpowiedzi Sprzedającego w terminie 14 dni od dnia otrzymania zawiadomienia wraz z konkretnym żądaniem Konsumenta dotyczącym wymiany rzeczy lub usunięcia wady, obniżenia ceny z określeniem kwoty, o którą cena ma być obniżona poczytuje się za uznanie żądania.
4. Kupujący będący Konsumentem przed zawarciem umowy otrzymuje niezbędne wyjaśnienia związane z Produktem w zakresie jego stosunków faktycznych i prawnych oraz jest informowany o warunkach realizacji umowy, całkowitym koszcie zamówienia, o warunkach prawidłowego i pełnego korzystania z Produktu, oraz zostaje pouczony o przysługujących mu prawach i obowiązkach wynikających z regulacji konsumentkimi.
5. Zawarta przez Kupującego umowa jest jednocześnie akceptacją Ogólnych Warunków Sprzedaży. Wszelkie informacje na temat produktów i Warunków Sprzedaży dostępne są u Sprzedającego oraz na stronie internetowej Producenta. W razie wątpliwości, Konsument może zwrócić się do Producenta o wyjaśnienia w zakresie postanowień OWS oraz konsekwencji prawnych i faktycznych wykonywania warunków umowy, a Producent obowiązany jest do ich udzielenia bez zbędnej zwłoki.
6. Do odpowiedzialności Sprzedającego z tytułu rękomi oraz jego odpowiedzialności z tytułu reklamacji zgłoszonej przez Kupującego będącego Konsumentem w ramach umowy sprzedaży zawartej przez Producenta z Konsumentem stosuje się odpowiednio postanowienia rozdz. III pkt. 11 – 18 w takim zakresie, w jakim nie są sprzeczne z Regulacjami konsumentkimi.

VII. POSTANOWIENIA KOŃCOWE

1. W sprawach spornych wynikłych na tle postanowień niniejszych OWS, prawem właściwym jest prawo Rzeczypospolitej Polskiej (RP) oraz stosuje się jurysdykcję sądów powszechnych RP.
2. W sprawach nieuregulowanych postanowieniami OWS, mają zastosowanie przepisy Kodeksu cywilnego, oraz innych powiązanych regulacji prawnych, a w przypadku umów zawieranych przez Producenta z Konsumentem stosuje się przepisy Regulacji konsumentkimi.
3. Wszelkie zmiany OWS wymagają dla swej ważności formy pisemnej.
4. Ewentualne spory wynikłe na tle realizacji postanowień umowy, Strony będą starać się rozwiązywać polubownie drogą wzajemnych negocjacji. W braku możliwości rozwiązania sporów w powyższy sposób, Strony poddadzą spór rozstrzygnięciu sądu powszechnego właściwego dla siedziby Producenta lub Sprzedającego. Nie dotyczy to sporów powstałych w zakresie realizacji umowy zawartej z udziałem Konsumenta. W takim przypadku w braku rozwiązania sporu na drodze polubownej w powyższy sposób, Konsument jest uprawniony do poddania sporu rozstrzygnięciu przez sąd powszechny właściwy wg swego wyboru na zasadach określonych przepisami kodeksu postępowania cywilnego lub Regulacji konsumentkimi.
5. Producent oraz Sprzedający nie ponoszą odpowiedzialności za nienależyte wykonanie lub niewykonanie zobowiązania, a także za powstałe z tego tytułu następstwa u Kupującego, jeżeli do nienależytego wykonania lub niewykonania zobowiązania doszło w rezultacie zaistnienia siły wyższej. Przez siłę wyższą rozumieć należy zjawisko zewnętrzne, trudne do przewidzenia, którego skutkiem nie można było zapobiec, takie jak: powódź, stan zagrożenia epidemicznego, stan ogłoszenia epidemii, stan wyjątkowy, pożar o dużych rozmiarach, strajk generalny, deficytowy surowców i materiałów niezbędnych do wytworzenia Produktów, hiperinflacja, stan klęski żywiołowej, blokada granic i portów, zakaz eksportu i importu, stan wojenny, lub stan o podobnym charakterze, a także działania zbrojne, działania hybrydowe, a także wojna, w tym wojna domowa.

NOTATKI



F.P.U.H. JONIEC®
Mieczysław Joniec
Tymbark 109
34-650 Tymbark

t: + 48 18 332 53 90
m: + 48 602 539 182
e: joniec@joniec.pl
www.joniec.pl

